



鼎信通达 C64G/C64GP IP 话机用户手册

目录

第一章 概述	6
1.1 介绍.....	6
1.2 功能和特性.....	6
1.3 硬件介绍.....	8
1.4 图标介绍.....	10
第二章 安装	12
2.1 开箱检查.....	12
2.2 安装步骤.....	12
第三章 功能	14
3.1 拨号.....	14
3.1.1 拨打电话方式.....	14
3.1.2 呼叫途径.....	14
3.2 接听电话.....	14
3.3 静音.....	14
3.4 通话保持/恢复.....	15
3.5 免扰(DND).....	15
3.6 呼叫等待.....	15
3.7 呼叫完成.....	16
3.8 呼叫前转.....	16
3.9 通话转接.....	17
3.9.1 盲转.....	17
3.9.2 半咨询转.....	18
3.9.3 咨询转.....	18
3.10 三方会议.....	18
3.10.1 本地会议.....	18
3.10.2 网络会议.....	19
3.11 通话驻留.....	19
3.12 呼叫截答.....	20

3.12.1 指定截答	20
3.12.2 群组截答	20
3.13 快速拨号	21
3.14 自动重拨	21
3.15 热线	21
3.16 对讲	22
3.17 移动办公	22
3.18 XML 浏览器	23
3.19 录音	24
3.20 键盘锁	24
3.21 BLF	25
3.22 BLF List	26
3.23 ACD	26
3.24 回拨	27
3.25 信息	27
3.25.1 短信息	27
3.25.2 语音信箱	28
第四章 设置	30
4.1 基本设置	30
4.1.1 语言	30
4.1.2 日期&时间	30
4.1.3 铃声	31
4.1.4 话机音量	31
4.1.5 背光灯	32
4.1.6 密码设置	32
4.2 名片	32
4.2.1 本地电话簿	32
4.2.2 黑名单	33
4.2.3 远程地址簿	34
4.3 历史记录管理	34

4.4 系统自定义	35
4.4.1 可编程按键	35
4.4.2 账号管理	35
4.5 网络设置	36
4.5.1 DHCP	36
4.5.2 静态 IP	36
4.5.3 PPPoE	36
4.5.4 配置 PC 端口模式	37
4.5.5 配置 VLAN	37
4.6 网页服务器	38
4.7 恢复出厂设置	38
4.8 重启	38
第五章 网页配置	39
5.1 状态->基本	39
5.2 账号-基本	41
5.3 账号-高级	43
5.4 网络-基本	48
5.5 网络-高级	49
5.6 话机-时间/语言	52
5.7 话机-基本设置	54
5.8 话机-通话特性	55
5.9 话机-声音	60
5.10 话机-按键/显示	61
5.11 话机-铃声	64
5.12 话机-拨号规则-替换规则	65
5.13 话机-拨号规则-立即呼出	66
5.14 话机-Action URL	67
5.15 话机-组播	70
5.16 电话簿-本地电话簿	71
5.17 电话簿-远程电话簿	73

5.18 电话簿-通话记录.....	74
5.19 电话簿-LDAP.....	75
5.20 电话簿-Broadsoft.....	76
5.21 升级-基本.....	77
5.22 升级-高级.....	78
5.23 安全-基本.....	81
5.24 安全-高级.....	82
第六章 故障排除.....	83
附录：时区.....	84

第一章 概述

1.1 介绍

鼎信通达 C64G/C64GP 是一款专为商务人士设计的多功能高清 IP 语音话机,外观大气,性能极佳,适用于各种环境;它采用 3.5 寸背光彩色液晶显示屏,最大分辨率为 320x480,具有很好的视觉效果,并具有卓越的高清语音品质以及丰富的电话系统功能,充分满足不同用户的需求。

C64G/C64GP SIP 话机采用双千兆以太网口,具备安装方便、配置简单、易用等特点。支持 4 个 SIP 账户,支持 3 方会议功能,通过与 IPPBX 完美配合,实现丰富的业务功能。

鼎信通达 C64G IP 话机配有电源适配器,而 C64GP IP 话机支持 PoE 供电。

1.2 功能和特性

❖ 关键特性

- 4 个 SIP 账号
- HD 高清语音
- 3.5 英寸 320x 480 像素 LCD 彩色背光显示屏
- 三方语音电话会议
- 与 3CX, Asterisk 和 BroadSoft 等平台完美兼容
- PoE 供电 (可选)

❖ 话机功能

- 支持 4 个 SIP 账号
- 呼叫等待、呼叫保持、呼叫转移、忙转/咨询转
- 自动重拨、人工重拨、回拨、自动应答、免扰、静音
- 三方会议
- 音量调节、铃声设置
- 可配置振铃模式
- 快速拨号、热线
- 夏令时

- IP 地址呼叫
- 拨号规则
- 按键锁定
- XML 浏览器
- Action URL/URI
- 电话本可存 500 组电话号码、黑名单支持 100 组、通话日志可存 100 条
- 最大支持 5 个远程电话本 URL
- LDAP
- 支持多种语言
- 点对点呼叫

❖ IP-PBX 特性

- 短消息, 语音信箱, MWI (消息等待指示)
- 通话保持音乐、对讲机、组播
- BLF 指示灯
- 代答、组内代答
- 通话录音
- 匿名呼叫、匿名呼叫拒绝

❖ 网络特性

- SIP V1(RFC2543), V2(RFC3261)
- IP 地址配置 (静态 IP/DHCP)
- DTMF 模式: In-Band, RFC2833, SIP INFO
- HTTP/HTTPS Web 管理
- NTP 时间同步
- TFTP/FTP/HTTP/HTTPS 协议
- 802.1Q VLAN

❖ 管理维护

- 使用 Web GUI 界面、话机键盘、自动升级进行配置管理
- 固件通过 FTP/TFTP/HTTP/HTTPS 升级
- SNMP

- TR069
- 通过 Web 备份/恢复

❖ 安全特性

- HTTPS (SSL)
- 基于 SRTP 协议的语音加密
- 管理员登陆
- SIP Over TLS

1.3 硬件介绍

❖ 前视图和键盘说明

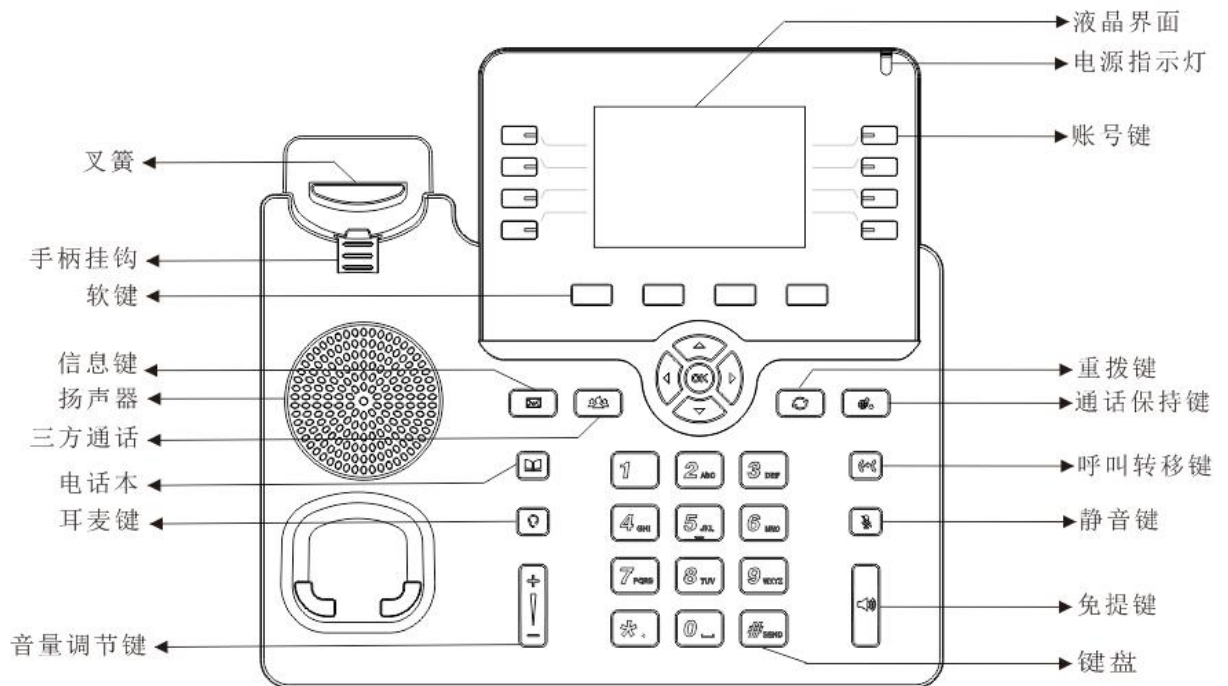

名称	功能描述
液晶界面	<p>显示通话、信息、功能软键、时间、日期以及其它相关信息：</p> <ul style="list-style-type: none"> ● 默认账号 ● 通话信息（包括主叫号码和通话时间） ● 未接来电的提示信息

名称	功能描述
	<ul style="list-style-type: none"> ● 保存配置的提示信息 ● 图标（如 DND）
电源指示灯	指示通话、信息和话机系统状态： <ul style="list-style-type: none"> ● 当有来电时，指示灯蓝色快闪 ● 当收到信息时，指示灯蓝色慢闪 ● 待机状态，指示灯蓝色长亮
账号键	激活账号或作为可编程按键时，可配置多种功能
功能软键	话机液晶界面显示四个软键所对应的功能名称，用户可以按对应的软键完成操作
导航键	切换选项值，浏览界面信息，按 OK 键确认操作、发起呼叫或接听来电
通话保持键	按下通话保持键，则保持当前通话
通话转移键	通过通话转移键进入通话转移配置界面或转移当前通话
静音键	开启或取消静音模式
免提键	切换和指示免提模式
键盘	提供数字、大小写字母和其它特殊字符的输入
音量调节键	调节手柄、耳麦、免提和铃声的音量
耳麦键	切换和指示耳麦模式
信息键	连接语音信箱
扬声器	提供了免提时音频的输出
手柄挂钩	确保话机挂墙式安装时，手柄能固定在手柄架上
叉簧	<ul style="list-style-type: none"> ● 从手柄架上拿起手柄，叉簧弹起，线路连接。 ● 将手柄放回手柄架，断开连接。

❖ 后视图和面板说明

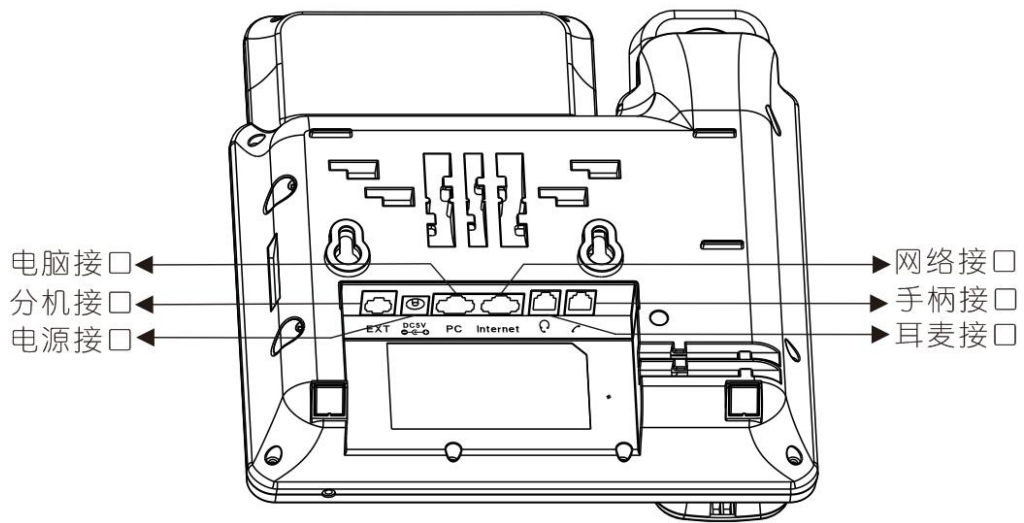

名称	描述
手柄连接口	端口类型为 RJ-9 连接器，用于连接话机手柄
耳机连接口	端口类型为 RJ-9 连接器，用于连接耳机
电源	输入：直流 5V 1A
PC 接入端口	100/1000M，连接至 PC
网络接入端口	100/1000M，连接至网络
EXT（分机）接入端口	端口类型为 RJ-12 连接器，连接至分机

1.4 图标介绍

话机液晶界面显示的图标以及其含义如下：

账号注册成功	
账号注册失败	
账号注册中	
禁用账号	
自动接听	
免扰	

呼叫前转	
网络连接已断开	
静音	
耳麦模式	
新信息	
新语音信息	
未接来电	

第二章 安装

2.1 开箱检查

收到话机后，请打开包装箱进行验货，并确认话机及相关部件是否齐全。

名称	数量
C64G/C64GP IP 话机	1
话机底座	1
手柄	1
手柄线	1
电源适配器 (可选)	1
以太网线	1

2.2 安装步骤

步骤 1 - 连接电源

将提供的电源适配器连接到电源端口，并且将适配器的另一端插入到可用的电源插座。电源连接后，话机的 LCD 显示屏显示“欢迎，请稍候...”。

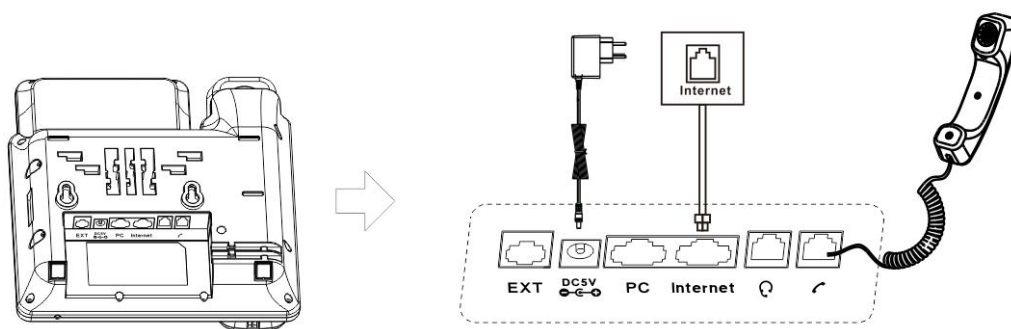

注意

对于 C64G 话机，请使用鼎信通达配备的电源适配器，而 C64GP 支持 PoE 供电，在话机所有端口中，只有 Internet 端口支持 PoE 供电。

步骤 2 - 连接网络

将以太网电缆的一端连接到 C64G/C64GP 话机背面的 Internet 端口，另一端连接到网络插孔。

步骤 3 – 连接计算机

将网线的一端连接到 C64G/C64GP 话机背面的 PC 端口，另一端连接到计算机上的以太网端口。

步骤 4 – 配置设备

启动计算机上的 Web 浏览器，并将话机的 IP 地址输入地址栏。如果地址正确，将显示登录页面，输入登录到话机 Web 配置页面的用户名和密码（两者都默认为 admin），按 Enter 进入话机 Web 配置网页。

注意



每台话机都有自己的 IP 地址，您可以在话机空闲时按键盘上的 OK 键以查看话机 IP 地址。。

第三章 功能

3.1 拨号

3.1.1 拨打电话方式

你可以使用以下三种方式拨打电话：

1. 拿起手柄， 图标会在液晶界面显示，然后拨打电话号码。
2. 按下免提键， 图标会在液晶界面显示，然后拨打电话号码。
3. 连接好耳麦，按耳麦键激活耳麦模式。 图标会在液晶屏面显示，然后拨打电话号码。

对于以上方式，你也可以先拨打电话号码，然后选择通话方式。

3.1.2 呼叫途径



如果有多个账号，你可以选择一个可用的账号，你有四种途径可呼出号码：

1. 在拨号页面输入你需要拨打的号码；
2. 在通话记录页面选择历史纪录号码进行呼叫；
3. 按重拨键拨打最近呼出的号码；
4. 设置可编程按键为快速拨号，可进行快速拨打该号码。



3.2 接听电话

1. 如果只有一个来电，请拿起手机或按扬声器键/接听软键直接进行接听。如果您使用耳机，也可以按耳机键进行接听。
2. 如果有多个来电，按“应答”软键来应答新的来电，并保持当前通话。在通话过程中，您可以按相应的键在耳机、手机和免提之间切换。

3.3 静音

你可以按下静音键  开启静音模式。在静音模式下，对方听不到你的声音，但是你可以听见对方的声音，同时液晶界面上显示静音图标 ，再次按下静音键 ，则解除静音模式。

3.4 通话保持/恢复

1. 按“保持”软键或者保持键  可以保持当前通话。
2. 如果只有一个呼叫处于保持状态，请按“保持”软键或保持键  恢复通话。
3. 如果有多个呼叫处于等待状态，请按向上/向下键选择一个呼叫，然后按“继续”软键或保持键  恢复通话。

3.5 免扰(DND)

如果您启用了免扰模式，话机将自动拒绝接听所有来电，来电者将听到占线音，话机液晶界面将同时显示未接来电。

通话话机配置 DND 功能：

1. 按键 菜单->功能->免打扰特征码。
2. 话机模式：
 - 1) 默认情况下（话机模式），如果启用 DND 功能，则话机所有账号都启用 DND 功能，你不可以指定只启用某个账号的 DND 功能。
 - 2) 自定义模式下，你可通过 Web 用户界面进行配置（话机->通话特性），可以选择指定的帐户启用 DND 功能，也可以从 SIP 服务器远程控制 DND 的状态。

按 菜单->功能->免打扰特征码进入选择界面。默认情况下，账号为“所有账号”，开关软键不可用。如果选择自定义模式（通过 Web 话机->通话特性界面进行配置自定义模式），可以按左/右键或切换软键选择要配置的帐户。

3. （可选）开启特征码：用于打开服务器端 DND 的代码。如果配置了此代码，当开启 DND 功能时，IP 电话会向服务器发送一条 SIP 消息，在服务器端打开 DND。
4. （可选）关闭特征码：服务器端用来关闭 DND 的代码。如果配置了此代码，当关闭 DND 功能时，IP 电话会向服务器发送一条 SIP 消息，在服务器端关闭 DND。

注意 DND 代码对自定义模式有效。

3.6 呼叫等待

如果启用呼叫等待功能，在通话过程中可以接听新的来电，否则在通话过程中，新的来电将被自动拒接，并提示忙音。话机可以启用呼叫等待提示音功能，即在通话中收到新的来电，话机会响“嘟”的提示音。

通过话机配置呼叫等待功能：

1. 按 **菜单** ->功能-> 呼叫等待。
2. 可通过按 **左/右功能键** 或者按 **切换软键** 来开启或禁用呼叫等待功能。
3. 按**保存键** 来保存设置，按**上/下功能键**进入下一功能配置页。

3.7 呼叫完成

话机可以启用呼叫完成功能。当呼叫处于忙碌状态的用户时，如果启用呼叫完成功能，一旦被叫用户转为空闲状态，服务器将会通知话机进行重拨。话机只有在收到 486 忙碌信息时才会触发该功能，此外，如果手机启用语音信息，该功能不可用。

通过话机配置呼叫完成功能：

1. 按**菜单** ->功能 ->呼叫完成。
2. 通过 **左/右功能键** 开启或禁用呼叫完成功能。
3. 按 **保存软键** 保存当前设置。

注意 不是所有服务器都支持呼叫完成功能。

3.8 呼叫前转

你可以在话机上设置来电转移，将来电转移到指定的号码（静态转移），也可以在话机响铃时，转移来电（动态转移）。

注意 如果开启 DND 功能，即使你开启无应答前转，来电也不会被转移。

静态转移

三种静态转移方式：

1. **无条件前转**：话机的所有来电将被自动转移到预先设定的号码。
2. **遇忙前转**：当话机忙时，来电将被转移到预先指定的号码。
3. **无应答前转**：话机在设定的响铃时间内无应答时，来电将被转移到预先指定的号码。

你可以为话机启用呼叫转移功能，也可以为特定的账号或所有账号启用呼叫转移功能，这取决于呼叫转移的模式。呼叫转移的模式描述如下：



话机模式（默认）：呼叫转移功能将应用到话机上的所有账号。
自定义模式：你可以为特定的账号或所有账号启用呼叫转移功能。

通过话机配置通话前转功能：

1. 按 菜单->功能->呼叫前转。
2. 三种转移方式：无条件前转、遇忙前转、无应答前转。
3. 输入前转号码，即转移接收方的电话号码，按 **保存键** 保存设置。

动态转移

将来电转移给另一方：

1. 当话机响来电铃声时，按 **转移软键** 或 **转移功能键** （需提前在网页上配置将**转移功能键**配置为前转功能键）。
2. 输入转移接收方的号码。
3. 按 **OK 功能键**  或 **OK 软键**，液晶屏上会显示前转来电提示信息。

注意 转移功能键设置为呼叫转移功能键。



3.9 通话转接

你可以通过以下三种方式将当前通话转移给另一方：



1. 盲转：不需要和对方协商，直接将通话转接给对方。
2. 半咨询转：当听到回铃音后，将通话转接给对方。
3. 咨询转：当对方接听来电并进行咨询后，将通话转接给对方。

注意 转移功能键设置为通话转接功能键。



3.9.1 盲转

1. 在通话过程中按 **转移软键** 或 **通话转接功能键**  ；
2. 进入通话转接页面，输入转接号码；
3. 按 **转移软键** 或 **通话转接功能键**  将通话转接到目标号码；
4. 话机自动跳转到空闲状态下的界面。

3.9.2 半咨询转

1. 在通话过程中按 **转移软键** 或 **通话转接功能键**  ；
2. 进入通话转接页面，输入转接号码；
3. 按 **OK 功能键** ，或 **"#" 号键** 拨打电话；
4. 当听到转接目标话机的回铃声时，按 **转移软键** 或 **通话转接功能键**  进行通话转接；
5. 话机自动跳转到空闲状态下的界面。

3.9.3 咨询转

1. 在通话过程中按 **转移软键** 或 **通话转接功能键**  ；
2. 进入通话转移页面，输入转接号码；
3. 按 **OK 功能键** ，或 **"#" 号键** 拨打电话；
4. 当转接目标话机接听电话时，按 **转移软键** 或 **通话转接功能键**  或者挂断手柄进行转移通话。
5. 话机自动跳转到空闲状态下的界面。

3.10 三方会议

你可以使用本地会议功能召开三方电话会议，通过按会议软键将两路独立的通话加入会议。在会议期间，你可以管理每个参与者，也可在会议界面中对单个参与者进行静音、保持或删除等操作。C64G/C64GP 话机也支持网络会议功能。

3.10.1 本地会议

C64G/C64GP IP 话机最多可邀请其他两方参加会议。其默认会议类型是本地会议。

创建本地会议：

1. 与第一方建立通话；
2. 在通话期间，按 **会议软键** 创建会议，与第一方的通话处于保持状态；
3. 输入第三方号码，按 **发送软键** 或 **OK 键** 或 **"#" 号键** ；
4. 当第三方接听来电后，按 **会议软键** 开始三方会议；
5. 你可以按 **拆分软键** 将会议拆分成两路独立的通话，此时两路通话均处于保持状态；

- 按 **上或下功能键** 选择你希望通话的一路电话，按 **恢复软键** 可以恢复通话。

将两路通话加入会议：

- 确保一路通话处于通话中状态，另一路通话处于保持状态；
- 按 **上或下功能键** 选择要创建会议的通话，该路通话必须为通话中状态，按 **会议软键** 将两路通话加入会议。

3.10.2 网络会议

C64G/C64GP IP 话机网络会议功能支持多方会议（三方以上会议），该功能只能通过 Web 界面进行配置。

注意 要使用此功能，请提前与系统管理员联系以获取网络会议 URI。

3.11 通话驻留

您可以使用通话驻留功能保存当前对话，然后在另一个电话（例如，在另一个办公室或会议室的另一个电话中）中恢复对话。当你驻留通话后，该通话处于保持状态，你也可以按恢复软键恢复该通话。

注意 不是所有服务器都支持通话驻留功能。

通过话机配置通话驻留功能：

- 按 **菜单键**->**功能**->**可编程按键**->**线路键**->**线路键 1**；
- 进入编辑页面，按 **左/右功能键** 或 **切换软键** 设置功能类型为通话驻留；
- 你可以按 **下功能键** 设置标签和值，在标签区域输入一个标签名字；
- 在值区域输入一个驻留特征码或一个分机号码。如果输入的是服务器的驻留特征码，在通话过程中，按 **驻留键** 可以驻留当前通话，在另一话机上拨打“取回驻留特征码”可以取回驻留的电话；
- 如果在值区域输入的是分机号码。在通话过程中按 **驻留键**，呼叫将直接转至该呼叫驻留号码。

- 按 **保存键** 保存当前设置；

3.12 呼叫截答

你可以使用呼叫截答功能接听其它用户的来电。C64G/C64GP IP 话机支持指定截答和群组截答。

如果群组中有多路来电，按群组截答按键只接听线路 1 的来电。

3.12.1 指定截答

指定截答可以接听指定用户的来电。

通过话机配置指定截答功能：

- 按 **菜单**->**功能**->**可编程按键**->**线路键/软键/功能键**；
- 按 **左/右功能键** 或 **切换软键** 选择功能类型为指定截答。按 **下功能键** 设置标签/值/账号，值是截答码，账号是选择适合的账号来接听电话。想要了解更多值相关信息，请咨询你的管理员；
- 按 **保存键** 保存当前设置。

使用指定截答功能：

当目标号码收到来电时，按截答键即可截答该来电。

3.12.2 群组截答

群组截答允许接听群组内任意成员的来电。群组截答需要先设置群组成员。

通过话机设置群组截答功能：

- 按 **菜单**->**功能**->**可编程按键**->**线路键/软键/功能键**；
- 按 **左/右功能键** 或 **切换软键** 选择功能类型为群组截答。按 **下功能键** 设置标签/值/账号，值是截答码，账号是选择适合的账号来接听电话。想要了解更多值相关信息，请咨询你的管理员；
- 按 **保存键** 保存当前设置。

使用群组截答功能：

当群组内任意成员收到来电时，按截答键即可截答该来电。

3.13 快速拨号

你可以使用快速拨号功能快速拨打指定的号码。

1. 按 **菜单**->**功能**->**可编程按键**->**线路键/软键/功能键**;
2. 按 **左/右功能键** 或 **切换软键** 选择功能类型为快速拨号。按 **下功能键** 设置标签/值/账号，值区域输入目标号码，账号是选择适合的账号来拨打电话；
3. 按 **保存键** 保存当前设置；
4. 在话机空闲状态下按快速拨号键，使用选择的账号自动呼出目标号码。

3.14 自动重拨

你可以使用自动重拨功能在被呼叫方未接听时自动重拨号码。在话机呼叫失败后，话机液晶界面会出现自动重拨倒计时的提示，你可以按 **OK 键** 进行重拨或者等待倒计时结束自动重拨。你可以设置自动重拨的时间间隔和自动重拨的次数。

在话机上配置自动重拨功能：

1. 按 **菜单** ->**功能**->**自动重拨**；
2. 按 **左/右功能键** 来开启或关闭自动重拨功能，自动重拨功能默认关闭；
3. 按 **上/下功能键** 来配置自动重拨的时间间隔和自动重拨次数；
4. 按 **保存键** 保存当前设置；
5. 拨出一个号码，被呼叫方提示忙音。话机屏幕显示自动重拨页面，按 **OK 功能键** 直接重拨，按 **取消键** 停止重拨。

3.15 热线

热线是指经常呼出的号码。话机上设置热线号码以后，在拿起手柄、按免提键或账号键进入预拨号页面后，话机将自动呼出热线号码。也可以设置呼出热线号码的延迟时间，话机将会在设置的延迟时间后自动呼出热线号码。

通过话机配置热线：

1. 按 **菜单** ->**功能**->**热线**；
2. 按 **左/右功能键** 来开启或关闭热线功能；
3. 按 **上/下功能键** 配置热线号码。超时时间是指呼出热线号码的延迟时间，范围在 0-5s 之间；

4. 按 **保存键** 保存当前设置；
5. 返回到话机待机页面，摘下话机手柄、按免提键或者线路键进入预拨号页面，等待延迟时间结束，话机自动呼出热线号码。

3.16 对讲

你可以使用对讲功能快速连接目标号码。当你按对讲机键连接目标号码时，默认情况下，目标分机将自动应答传入的对讲电话。

通过话机配置对讲功能：

呼出对讲电话

1. 按 **菜单**->**功能**->**可编程按键**->**线路键/软键/功能键**；
2. 设置功能类型为对讲。按 **左/右功能键** 或 **切换软键** 开启对讲功能，按 **下功能键** 设置标签/值/账号；
3. 在待机页面按 **对讲键**，话机将自动呼出到目标号码。

接收对讲来电

默认情况下，C64G/C64GP IP 话机会自动应答对讲来电并且通话，你可以开启对讲静音功能，这样来电者就不会听到你的声音。

1. 对于对讲机被叫方，你可以禁用对讲功能。进入路径：**菜单**->**功能**->**对讲**。按 **左/右功能键** 或 **切换软键** 启用或禁用对讲功能。
2. 按 **向下键** 进入静音界面，默认为禁用模式。您可以按 **左/右功能键** 或 **切换软键** 启用静音功能。如果启用静音功能，当接听对讲机来电时，对讲机来电者听不到您的声音。

3.17 移动办公

在一些工作场所，人们总是需要四处走动，移动办公功能让你在公司任意一台话机上登录你自己的账号。在一些公共场所，工人员不固定，任何人都可以使用移动办公功能登录自

己的账户，并将话机设置为熟悉的模式，如话机的远程功能。

设置移动办公键

在话机上配置移动办公功能：

1. 按 **菜单**->**功能**->**可编程按键**->**线路键/软键/功能键**；
2. 按 **左/右功能键** 或 **切换软键** 选择功能类型为指定截答；
3. 按 **向下键** 设置标签；
4. 按 **保存键** 保存当前设置；

移动办公功能

1. 设置好移动办公键以后，返回到话机空闲状态下的界面；
2. 按移动办公键，话机屏幕弹出提示信息“是否清除所有账号配置”；
3. 如果按屏幕上的清除软键，话机上的所有账号的注册信息将立即清除。默认是清除之前的账号信息。如果按取消软键，则退出移功办公页面；
4. 如果按屏幕上的清除软键清除账号信息以后，话机会自动进入账号 1 配置页面，包括注册名称，用户名称和密码；
5. 输入账号 1 信息后，按保存软键保存修改。然后返回主屏幕，开始使用新帐户。你在此处输入的新账号 1 信息应与以前的账号 1 保持相同的服务器 IP 地址。否则，新账号 1 可能无法成功注册。

注意

不是所有服务器都支持移动办公功能。

3.18 XML 浏览器

XML 浏览器允许用户在服务器上开发和部署自定义服务。用户可以使用 XML 浏览器键快速访问它。用户需要在服务器上预先配置自定义服务功能，例如新闻、天气报告、库存信息。用户从服务器接收并显示 IP 电话上的服务信息，所有服务信息以 XML 对象的形式传

输。

通过话机配置 XML 浏览器：

1. 按 **菜单**->**功能**->**可编程按键**->**线路键/软键/功能键**；
2. 按 **左/右功能键** 或 **切换软键** 选择功能类型为 XML 浏览器。按 **向下键** 设置标签和值。
3. 按 **保存软键** 保存当前设置。在话机待机也没按 XML 浏览器键访问值字段中指定的 XML 浏览器。

3.19 录音

你可以在话机上按录音键进行录音。话机发送带特殊头域“Record: on/off”的 SIP INFO 消息触发录音。

注意 不是所有的服务器都支持录音功能。想要了解更多信息请咨询你的管理员。

通过话机配置录音键：

1. 按 **菜单**->**功能**->**可编程按键**->**线路键**；
2. 按 **左/右功能键** 或 **切换软键** 选择功能类型为录音。按 **向下键** 设置标签。按 **保存软键** 保存当前设置。
3. 在通话过程中按 **录音键**。如果录制成功开启，液晶屏幕显示录音图标 ，录音键 LED 缓慢闪烁。
4. 再次按 **录音键** 停止录音。液晶屏上录音图图标消失，录音键 LED 停止闪烁。

注意 在不同的服务器上，你接听录音的方式可能不同。有关详细信息，请与系统管理员联系。

3.20 键盘锁

你可以通过键盘锁确保你的话机不被未经允许的用户使用，或避免因误碰而发送的意外操作。你可以选择锁定功能键或所有键。

- ✧ **功能键**：功能键被锁住。必须解锁后线路键、信息键、软键、导航键、重拨键、静音键、音量调节键、保持键、转移键、免提键、耳麦键才能被使用。

✧ **所有键：** 所有键被锁住。

只能通过话机网页配置键盘锁功能：

1. 路径：话机->通话特性->键盘锁。选择要锁定的键盘类型，在键盘解锁密码字段中输入密码以解锁键盘，键盘锁定超时字段用于设置不操作话机键盘时的锁定延迟时间。
2. 当开启键盘锁时，话机液晶屏左侧会显示锁定图标  。
3. 任何人都需要输入密码来解锁键盘，如果密码不正确，会弹出一个提示框“密码错误!”。

3.21 BLF

BLF 功能用于监视特定用户的状态。例如，你可以在主管的电话上配置 BLF 功能以监视用户的状态。在被监视的用户处于通话状态时，主管电话上的忙碌指示灯指示该用户的电话正在使用中，C64G/C64GP 话机支持线路键配置为 BLF 键。BLF 指示灯状态描述如下所示。

LED 状态	描述
绿色常亮	被监视用户处于空闲状态。
红色快闪	被监视用户处于来电状态。
红色常亮	被监视用户正在拨号或者正在通话。
不亮	被监视用户不存在。

通过话机配置 BLF 键：

1. 按 菜单->功能->可编程按键->线路键；
2. 按 **左/右功能键** 或 **切换软键** 选择功能类型为 BLF；
3. (可选) 按 **向下键** 设置标签。标签会在液晶屏显示。
4. 按 **向下键** 设置值，即被监视用户号码。
5. 按 **向下键** 设置账号。用于选择要应用此功能的账号。
6. (可选) 按 **向下键** 设置在扩展列中设置截答码。配置截答码以后，你可以在被监视用户有来电时按 BLF 键进行接听来电。
7. 按 **保存软键** 保存当前设置。
8. 当被监视用户有来电时，BLF 指示灯绿色快闪，如果需要，你可以通过按 BLF 键接听

来电。

9. 当被监视用户处于空闲状态时，你可以按 BLF 键拨打被监视号码。
10. 当话机处于通话状态时，你可以按 BLF 键拨打被监视号码。
11. 当话机处于转移页面时，你可以按 BLF 键将当前通话转移到被监视号码。

注意

不同的服务器有不同的截答码。更多相关信息，请咨询你的管理员。

3.22 BLF List

你可以使用 BLF 列表功能来监视服务器管理员预先配置的一组电话号码。例如，你的服务器平台支持 BLF 列表功能，并且你的管理员在服务器点上创建一个 BLF 列表 URI (例如 blf list@test.com) 包含一组 user1、user2 和 user3。如果配置成功，C64G/C64GP 电话上的 blf list 键将显示 user1、user2、user3 的标签和状态。当这些用户的状态改变时，BLF 列表 LED 将闪烁红色或绿色。

通过话机配置 BLF 列表键：

1. 按 菜单->功能->可编程按键->线路键->线路键 1/2/3。按 *向左/向右 或 切换软键* 选择功能类型为 BLFList。按 *向下键* 设置标签/账号。例如，设置线路键 1/2/3 为 BLFList；
2. 进入 C64G/C64GP 话机网页，进入账号->更多->BLF List。输入 BLFList URIE，输入 BLF List 截答/Bargein 码进行截答/bargein 来电；单击提交按钮保存更改。服务器将被监视的电话号码信息发送到话机。
3. 进入 C64G/C64GP 话机网页，进入话机->按键&显示->线路键。值字段自动填充；
4. 当被监视用户处于空闲状态时，按 *BLFlist 键* 可以拨打被监视号码；
5. 当话机已经存在一路活动的通话，在转移页面点击 *BLFlist 键* 将通话转移到被监视用户号码；
6. 当被监视用户收到来电，话机在空闲状态可通过按 *BLFlist 键* 接听来电；
7. 当被监视的用户处于一个活动的通话中时，你可以使用 *BLFlist 键* 中断活动呼叫并设置一个 3 路会议。

3.23 ACD

ACD 系统把大量的来电进行排队，并根据特定的规则和策略将这些来电自动分配给

可用的用户或代理, 允许在呼叫中心角色中使用 IP 电话。ACD 依赖于 SIP 服务器的支持。默认情况下, ACD 在话机上处于禁用状态, 你需要在登录到 ACD 系统之前启用该功能。

通过话机配置 ACD 键:

1. 按 **菜单**->**功能**->**可编程按键**->**线路键**;
2. 按 **向左/向右** 或 **切换软键** 选择功能类型为 ACD。按 **向下键** 设置标签/账号。按 **保存软键** 保存当前设置;
3. 按 **ACD 键** 进入 ACD 登录界面, 按 **LOGIN 软键** 登录 ACD 系统。登录后, 你的话机可以接收来自 ACD 系统的呼叫;
4. 当 ACD 帐户处于可用状态时, ACD 键指示灯绿色常亮, 服务器开始自动向可用话机分配传入呼叫。当 ACD 帐户处于不可用状态时, ACD 键指示灯绿色闪烁, 服务器停止向你的话机分配传入呼叫。您可以按“可用/不可用”软键更改 ACD 帐户状态。
5. 如果要退出 ACD 系统, 请按“注销”软键。ACD 帐户状态在 IP 话机和 ACD 系统上同步。

3.24 回拨

你可以通过按回拨键, 使话机呼出最后一次来电的号码。

通过话机配置回拨键:

1. 按 **菜单**->**功能**->**可编程按键**->**线路键/软键/功能键**;
2. 按 **向左/向右** 或 **切换软键** 选择功能类型为回拨。按 **向下键** 设置标签/账号。按 **保存软键** 保存当前设置。

3.25 信息



3.25.1 短信息

C64G/C64GP IP 话机可以发送和接收短信。手机会发出“嘟”的声音, 并在 LCD 上显示“n 条短信” (例如: 2 条短信), 同时会出现一个闪烁的信息图标。

阅读文本信息

1. 按 菜单->信息->文本信息-> 收件箱;
2. 选择你需要阅读的短信按 **OK 键**  或 **进入软键** 阅读文本信息。

发送文本信息

1. 按 菜单->信息->文本信息-> 新建信息;
2. 按 **OK 键**  或 **进入软键** 进入新建短信页面可编辑信息, 按 “1aB” 软键 可切换输入法;
3. 按 **OK 键**  或 **发送软键** 发送短信。按 **向左/向右键** 或 **切换软键** 可选择用于发送信息的账号; .
4. 输入收件人号码, 点击 **发送软键** 发送短信。你可以进入已发送查看发送的短信。

删除文本信息

1. 按 菜单->信息->文本信息-> 收件箱;
2. 选择你想要删除的短信, 按 **删除软键** ;
3. 删除收件箱中的所有文本信息。按 **删除软键** 然后选择“删除所有”, 按 **OK 功能键**  , 然后收件箱里的所有文本信息将被删除。

3.25.2 语音信箱

C64G/C64GP IP 话机可以发送或接听语音信息。手机会发出“du”的声音, 电源指示灯 LED 慢速闪烁蓝色, 信息 LED 灯呈绿色, LCD 在 LCD 上显示“语音信息”, 并带有闪烁的语音信息图标 。当您呼叫的用户忙或不可用时, 您可以留言。根据服务器语音提示留言, 留言后挂断。

发送语音信息:

当其他人忙或不方便接听电话时, 你可以给他/她留言。按照系统服务器的语音提示留下语音消息, 然后挂断。

通过话机界面设置语音信息访问特征码:

1. 按 菜单->信息->语音信箱->语音留言设置;
2. 选择你需要设置的账号, 输入语音信息访问特征码 (如 9999) , 按 **123 软键** 切换输入法;
3. 按 **保存软键** 保存当前设置。

查听语音信息：

1. 当话机收到新语音信息时，电源指示灯蓝色慢闪，按 **信息键**  或 **连接软键** 呼出语音信息访问特征码；
2. 根据语音提示查听语音信息。

通过话机界面查看语音信息：

1. 按 **菜单**-> **信息**-> **语音信箱**-> **语音留言查看**。LCD 屏幕显示新/旧/紧急新/紧急旧语音信息的数量。
2. 选择一个帐户，然后按**信息键** , **连接软键**来收听语音信息。

第四章 设置

4.1 基本设置

4.1.1 语言

电话用户界面的默认语言是简体中文。您可以通过以下方法更改语言：

按菜单->设置->基本设置->语言；

4.1.2 日期&时间

IP 电话在空闲状态下显示时间和日期。您可以自动设置从 SNTP 服务器获取的时间和日期，也可以手动设置时间和日期。

通过话机界面设置 SNTP：

1. 按 菜单 ->设置 ->基本设置 ->日期 & 时间 ->SNTP 设置；
2. 按 *向左/向右键*或 *切换软键* 选择适用于您所在区域的时区。默认时区为"+8 China (Beijing)";
3. 在主服务器和次服务器分别输入 NTP 服务器的域名或 IP 地址；
4. 按 *向左/向右键*或 *切换软键* 选择相应的值；
5. 按 *保存软键* 保存当前设置。

通过话机界面手动设置时间和日期：

1. 按 菜单 ->设置->基本设置->日期 & 时间 -> 手动设置；
2. 输入日期和时间；
3. 按 *保存软键* 保存当前设置。LCD 屏幕上显示的时间和日期将相应更改。

通过话机界面设置时间和日期格式：

1. 按 菜单 ->设置 -> 基本设置 ->日期 & 时间 ->格式设置；
2. 按 *向左/向右键*或 *切换软键* 选择需要的时间格式（12 小时制或 24 小时制）；
3. 按 *向左/向右键*或 *切换软键* 选择需要的日期格式；
4. 按 *保存软键* 保存当前设置。

话机支持六种日期格式，待机界面上显示的日期会因设置的日期格式而有所不同。例如，时间“2018-12-14”，话机上支持的日期格式显示如下：

日期格式	例子(2018/12/24/Mon)
年-月-日	2018-12-24
YYYY/MM/DD	2018/12/24
日-月-年	24-12-2018
日/月/年	24/12/2018
WW-DD-MM	周一-24 日-12 月
WW-MM-DD	周一-12 月-24 日

注意 当显示模式设置未设置为禁用时，LCD 屏幕上显示的时间和日期将相应更改。

通过话机界面设置日期显示模式：

1. 按 **菜单** -> **设置** -> **基本设置** -> **日期 & 实际** -> **显示模式设置**；
2. 按 **向左/向右键**或 **切换软键** 选择需要的日期显示模式 (禁用、星期、日期、星期 日期) ；
3. 按 **保存软键** 保存当前设置。

4.1.3 铃声

铃声是指来电铃声，提醒用户有来电。C64G/C64GP IP 话机支持设置不同的铃声，用来区分附近不同话机的来电；同时，C64G/C64GP IP 话机还支持为联系人设置特定的来电铃声。

通过话机界面配置铃声：

1. 按 **菜单** -> **设置** -> **基本设置** -> **铃声设置**；
2. 按 **向上/向下键** 选择想要的铃声；
3. 按 **保存软键** 保存当前设置。

4.1.4 话机音量

音量键可用于在通话中调整手机、免提或耳机的音量。此外，该键还可用于在空闲模式下

调整铃声的音量。

通过话机界面调整音量，按 **菜单**->**设置**->**基本设置**->**话机音量**。在音量设置界面，进入手机音量、免提音量或耳机音量界面，然后按 **+或-软键** 或 **向左/向右键** 调整音量。按 **保存软键** 保存设置。

4.1.5 背光灯

你可以设置话机背光亮度和持续时间。

按 **菜单** -> **设置** -> **基本设置** -> **背光灯**。

4.1.6 密码设置

此功能用于设置高级设置密码。

按**菜单**->**设置**->**高级设置**->**密码设置** 进入密码设置页面，输入当前密码、新密码，然后确认新密码以修改当前密码，默认密码 admin。

4.2 名片

4.2.1 本地电话簿

本地电话簿用于存储联系人姓名和号码。C64G/C64GP 可以在话机的本地电话簿中存储多达 500 个联系人和 5 个组。您可以从本地电话簿添加、编辑、删除、搜索或呼叫任何联系人。

添加群组

1. 按 **菜单** -> **名片**;
2. 选择本地电话簿，按 **OK 键**  或 **进入软键** 进入本地群组页面;
3. 按 **添加软键**;
4. 在“名字”字段中输入该群组的名字。按 **向左/向右键** 或 **切换软键** 从铃声字段中选择所需的组铃声。如果选择自动，话机将自动给该群组的联系人分配铃声;
5. 按 **保存软键** 保存当前设置。

编辑群组

1. 按 **菜单** -> **电话簿**;
2. 选择本地电话簿，按 **OK 键**  或 **进入软键** 进入本地群组页面。

3. 选择所需的群组；
4. 按 **选项软键** 然后在选项列表中选择详细；
5. 按 **向左/向右键** 或 **切换软键** 从铃声字段中选择所需的组铃声。如果选择自动，此组将使用分配给帐户的铃声；
6. 按 **保存软键** 保存当前设置。



手动添加联系人

1. 按 **菜单** -> **电话簿**；
2. 选择相应的群组，按 **OK 键**  或 **进入软键** 进入联系人页面；
3. 按 **添加软键** 进入联系人编辑页面；
4. 在相应区域分别输入名字、办公室号码、移动号码和其他号码。
5. 按 **向左/向右键** 或 **切换软键** 从铃声字段中选择所需的铃声、群组、账号；
6. 按 **保存软键** 保存当前设置。

从历史记录中添加联系人

1. 按 **历史记录软键** 进入历史记录页面，从历史记录列表选择要添加的记录；
2. 按 **选项软键** 然后在选项列表中选择 **添加到联系人** ；
3. 按 **确认软键** 或 **OK 键**  进入添加联系人页面，在名字区域中编辑联系人姓名；
4. 按 **保存软键** 保存当前设置。

搜索联系人

1. 按 **菜单** -> **电话簿**；
2. 选择本地电话簿，按 **OK 键**  或 **进入软键** 进入本地群组页面；
3. 按 **查询软键** 查找联系人进入查询页面；
4. 输入姓名、号码的任意字符或整个电话号码等关键字，按 **查询软键** 或 **OK 键**  展示查询结果。进入搜索联系人界面。

4.2.2 黑名单

C64G/C64GP IP 话机支持 100 个黑名单联系人。您可以添加、编辑、删除、搜索或呼叫联系人。任何来自黑名单号码的呼叫都将被拒绝。

路径：按 **电话簿**->**黑名单**->**添加**。

4.2.3 远程地址簿

你可以在话机上访问远程电话簿，从远程电话簿将联系人添加到本地电话簿，或从远程电话簿进行呼叫。最多可设置 5 个远程电话簿的 URL。请咨询你的系统管理员获取远程地址簿的 URL 信息。

通过网页界面设置远程地址簿：

1. 按 电话簿 -> 远程电话簿；
2. 在远程 URL 区域中输入访问电话簿的 URL；
3. 在显示名称区域中输入电话簿名称；
4. 点击提交保存操作；

通过话机访问远程地址簿：

1. 按 按 菜单 -> 电话簿 -> 远程电话簿；
2. 选择相应的远程群组并按 **进入软键**。话机将加载远程群组信息，液晶界面将显示此远程群组下的联系人信息；
3. 按 **返回软键** 返回上一页面。

4.3 历史记录管理

IP 电话 C64G/C64GP 话机的历史记录管理，包括已拨电话、已接电话、未接来电和前转来电，每个列表最多可以存储 100 条记录。你可以查看历史记录，呼叫历史记录中的联系人或删除历史记录等。

通过话机界面访问历史记录：

1. 按 **历史记录软键**，液晶界面显示近期所有的通话记录；
2. 按 **向左/向右键** 切换所有通话、已拨电话、已接电话、未接来电和前转来电列表；
3. 按 **向上/向下键** 选择要查看的记录；
4. 按 **选项软键** 并从选项列表中选择 **详细**。液晶界面上会显示记录的详细信息；
5. 按 **选项软键** 并从选项列表中选择 **添加到联系人或添加到黑名单** 可将联系人加入到本地联系人或黑名单；
6. 按 **选项软键** 并从选项列表中选择 **删除所有**；
7. 按 **删除软键**，删除单条历史记录；

8. 按 **拨打软键**，从历史记录中拨打电话。

4.4 系统自定义

4.4.1 可编程按键

1. 按 **菜单**->**功能**-> **可编程按键**；
2. 选择要设置的可编程键，然后按 **进入软键** 进入相应设置界面；
3. 在类型区域中选择功能类型；
4. (可选项) 在标签区域中输入显示在液晶界面的标签；
5. (可选项) 在账号 ID 区域中选择相应的账号；
6. (可选项) 在值区域中输入适当的数值；
7. 按 **保存软键** 保存当前设置。

4.4.2 账号管理

你可以在话机上注册一个账号或多个账号，也可以为多个账号键配置同一个账号。

通过话机界面注册账号：

1. **菜单**->**设置**->**高级设置**->**账号**；
2. 选择要设置的账号，按 **OK 键** 或 **进入软键** 进入账号设置页面；
3. 按 **向左/向右键**，或 **切换软键**，在账号状态区域中选择启用；
4. 分别在标签、显示名称、注册名、用户名、密码和 SIP 服务器 1/2 区域中输入相应的信息；
5. 如果使用 outbound 代理服务器，执行以下步骤：
 - 1) 按 **向左/向右键**，或 **切换软键**，在呼出代理开启区域中选择启用；
 - 2) 在主呼出代理服务器/备呼出代理服务器区域中输入相应的信息；
6. 按 **保存软键** 保存当前设置；
7. 重复第 2-6 步，完成所有账号的注册。

通过话机页面禁用账号

1. 按 **菜单**->**设置**->**高级设置**->**账号**；
2. 选择一个你想要禁用的账号，按 **OK 键** 或 **进入软键** 进入账号设置页面；

- 按 **向左/向右键**，或 **切换软键**，在账号状态区域中选择禁用；
- 按 **保存软键** 保存当前设置。

注意



账号 2、3 的操作和界面与账号 1 相同；你可以为多个账号键配置同一账号，该账号的来电将被平均分配给配置的账号键，呼出时也是如此。

4.5 网络设置

通过基本网络设置，可以通过三种方式设置 IP 话机获取 IP 地址：DHCP、静态 IP 和 PPPoE，也可以设置 VLAN、PC 端口模式。

4.5.1 DHCP

通过话机界面配置 DHCP 模式：

- 按 **菜单** -> **设置** -> **高级设置** -> **网络**；
- 在网络设置界面，按 **向上/向下键** 选择 LAN 设置，按 **OK 键**  或 **进入软键** 进入账号设置页面 LAN 设置界面；
- 在 LAN 设置界面，按 **向上/向下键** 选择动态获取（默认动态获取）；
- 按 **OK 键**  或 **进入软键** 确认选择动态获取，等待几秒话机自动返回最后一个界面。

4.5.2 静态 IP

通过话机界面配置静态 IP 模式：

- 按 **菜单** -> **设置** -> **高级设置** -> **网络** -> **LAN 设置**；
- 在 LAN 设置界面，按 **向上/向下键** 选择静态 IP，按 **OK 键**  或 **进入软键** 进入静态 IP 设置界面，输入 IP 地址；
- 在相应区域输入 IP 地址、子网掩码、网关、DNS 1 和 DNS 2；
- 按 **保存软键** 保存当前设置，设置立即生效。

4.5.3 PPPoE

通过话机界面配置 PPPoE 模式：

- 按 **菜单** -> **设置** -> **高级设置** -> **网络** -> **LAN 设置**；
- 在 LAN 设置界面，按 **向上/向下键** 选择拨号上网，按 **OK 键**  或 **进入软键** 进

入拨号上网设置界面；

3. 按 **向上/向下键** on 在相应区域输入用户名和密码；
4. 按 **保存软键** 保存当前设置，设置立即生效。

4.5.4 配置 PC 端口模式

通过话机界面配置 PC 端口模式：

1. 按 **菜单** -> **设置** -> **高级设置** -> **网络** -> **PC 口设置**；
2. 在 PC 口设置界面，按 **向上/向下键** 选择桥接模式或路由模式；
3. 配置桥接模式，会弹出“重启话机？”警告，按 **OK 键**  或 **确认软键** 重启话机（PS：重启后设置生效），如果取消重启，设置将被保存但不生效；
4. 配置路由模式，进入路由设置界面，在相应区域输入 IP 地址、子网掩码、DHCP 服务器（启用或禁用）、起始 IP 和终止 IP；
5. 配置完成后按 **保存键**，话机将自动重启。

4.5.5 配置 VLAN

通过话机界面配置 LAN：

1. 按 **菜单** -> **设置** -> **高级设置** -> **网络** -> **VLAN 设置** -> **LAN 设置**；
2. 按 **向左/向右键**，或 **切换软键**，在功能开启区域中选择“启用”；
3. 按 **向上/向下键** 在相应区域设置 VID 和优先级；
4. 按 **OK 键**  或 **保存软键** 话机提示“配置完成，是否重启生效？”（PS：设置将在重启后生效），如果取消重启，设置将被保存，但不会生效。

通过话机界面配置 PC 端口：

1. 按 **菜单** -> **设置** -> **高级设置** -> **网络** -> **VLAN 设置** -> **PC 口设置**；
2. 按 **向左/向右键**，或 **切换软键**，在功能开启区域中选择“启用”；
3. 按 **向上/向下键** 在相应区域设置 VID 和优先级；
4. 按 **OK 键**  或 **保存软键** 话机提示“配置完成，是否重启生效？”（PS：设置将在重启后生效），如果取消重启，设置将被保存，但不会生效。

4.6 网页服务器

通过话机界面配置网页服务器：

1. 按 **菜单** -> **设置** -> **高级设置** -> **网页服务器**；
2. 在网页服务器设置页面按 **向左/向右键** 或 **切换软键** 选择“启用”；
3. 按 **保存软键** 保存当前设置。

4.7 恢复出厂设置

通过话机界面恢复出厂设置：

1. 按 **菜单** -> **设置** -> **高级设置**；
2. 按 **OK键**  或 **进入软键** 按进入恢复出厂设置界面。

4.8 重启

这个功能用于重启话机。

通过话机界面重启话机：

1. 按 **菜单** -> **设置** -> **高级设置**；
2. 在高级设置界面，按 **向上/向下键** 选择 **重启**；
3. 按 **OK键**  或 **进入软键** 按进入重启警告界面。

第五章 网页配置

C64G/C64GP IP 话机的 Web 用户界面用于用户或管理人员检查或更改话机配置。

- ❖ 在话机上按 **OK**  查看话机 IP 地址。
- ❖ 在 PC 端打开浏览器，输入话机 IP 地址，如 <http://172.31.2.167>，输入用户名和密码登录话机 Web 界面，默认用户名和密码：admin/admin。



5.1 状态->基本

1. 首先，打开一个浏览器（如 IE 浏览器）。
2. 在浏览器地址栏中输入话机的 IP 地址，然后按回车键。
3. 如果成功连接到 IP 话机，会进入到登录页面。在此页面，输入正确的用户名和密码。默认用户名为 admin，默认密码为 admin。
4. 登录成功后，会自动定位到 **状态->基本** 页面，如下图：

IP Phone

- ▼ 状态
- 基本
- ▶ 帐号
- ▶ 网络
- ▶ 话机
- ▶ 电话簿
- ▶ 升级
- ▶ 安全

产品信息

型号	IP64G
MAC地址	7cbacc3910cc
序列号	de89-7300-7012-0071
固件版本	1.64.1.4.28
硬件版本	64.0.1.0.16.0.0.1

网络信息

LAN口类型	自动获取
LAN连接状态	已连接
LAN IP	172.19.0.45
LAN掩码	255.255.0.0
LAN网关	172.19.1.2
首选DNS	114.114.114.114
备选DNS	186.76.76.76
主NTP	0.pool.ntp.org
次NTP	1.pool.ntp.org

帐号信息

帐号1	591@172.16.0.8 未注册
帐号2	None@None 未注册
帐号3	None@None 未注册
帐号4	None@None 未注册

所属部分	描述
产品信息	显示设置的基本信息，如型号名称、MAC 地址（IP 设备的物理地址）、固件版本和硬件版本。
网络信息	显示设置的网络状态，例如网络端口类型（DHCP/Static IP/PPPoE）、网络连接状态、IP 地址、子网掩码、网关、主 DNS 服务器、次 DNS 服务器以及主 NYP 服务器和次 NTP 服务器（NTP 服务器用于自动同步来自 Internet 的时间）。
帐号信息	显示设备的帐号信息和注册状态（帐号用户名、注册服务器地址和注册结果）。

5.2 账号-基本

SIP帐号	
状态	已注册
帐号	<input type="text" value="帐号 1"/>
帐号激活	<input type="text" value="启用"/>
显示标签	<input type="text"/>
显示名	<input type="text"/>
注册名	<input type="text" value="435"/>
用户名	<input type="text" value="435"/>
密码	<input type="password" value="*****"/>

SIP服务器 1	
服务器IP	<input type="text" value="172.28.1.50"/> 端口 <input type="text" value="5060"/>
注册周期	<input type="text" value="1800"/> (30~65535秒)

SIP服务器 2	
服务器IP	<input type="text"/> 端口 <input type="text" value="5060"/>
注册周期	<input type="text" value="1800"/> (30~65535秒)

呼出代理服务器	
启用呼出代理	<input type="text" value="禁用"/>
服务器IP	<input type="text"/> 端口 <input type="text" value="5060"/>
备份服务器IP	<input type="text"/> 端口 <input type="text" value="5060"/>

传输方式	
传输方式	<input type="text" value="UDP"/>

NAT	
NAT	<input type="text" value="禁用"/>
Stun服务器地址	<input type="text"/> 端口 <input type="text" value="3478"/>

所属小节	描述
SIP 账号	显示和配置账号基本信息： <ul style="list-style-type: none"> ❖ 状态：显示账号注册结果； ❖ 显示标签：显示在屏幕上的标签； ❖ 显示名： 发送至另一呼叫方进行显示； ❖ 注册名： 由 SIP 服务器提供程序分配，用于身份验证； ❖ 用户名： 由 SIP 服务器分配的分机名称； ❖ 密码： 用于授权；
SIP 服务器 1	显示和配置主服务器信息： <ul style="list-style-type: none"> ❖ 服务器 IP: SIP 服务器地址，可以是域名或 IP 地址； ❖ 注册周期： IP 话机会在注册周期内自动重新注册；
SIP 服务器 2	显示和配置次服务器信息： 如果在主 SIP 服务器注册失败，IP 话机将转到次 SIP 服务器进行注册。 注意： 次 SIP 服务器用于备用，如果用户环境没有备用 SIP 服务器，可以留空；
呼出代理服务器	显示和配置代理服务器设置。代理服务器用于接收所有启动的请求消息，并将它们路由到指定的 SIP 服务器。 注意： If configured, 如果配置了代理服务器，来自 IP 话机的所有 SIP 请求消息都将强制发送到代理服务器。
传输方式	显示和配置 SIP 消息的传输类型： <ul style="list-style-type: none"> ❖ UDP: UDP 是一种不可靠但非常有效的传输层协议； ❖ TCP: 可靠但效率较低的传输层协议； ❖ TLS: 安全可靠的传输层协议； ❖ DNS-SRV: 是 DNS 记录中一种，用来指定服务器地址；
NAT	显示和配置 NAT（网络地址转换器）： <ul style="list-style-type: none"> ❖ STUN: 简单遍历 NATS 上的 UDP，是解决所有 NAT 问题的解决方案。 注意： 默认情况下，NAT 被禁用。

5.3 账号-高级

SIP帐号

帐号 帐号 1 ▼

编解码

无效编解码

G723_53
 G723_63
 G726-16
 G726-24
 G726-32
 G726-40

>>

<<

有效编解码

G722
 PCMU
 PCMA
 G729

↑

↓

订阅

MWI订阅 禁用 ▼

MWI订阅周期 1800 (120~65535秒)

语音留言号码

BLF订阅周期 1800 (120~65535秒)

ACD订阅周期 1800 (120~65535秒)

DTMF

类型 RFC2833 ▼

如何通知DTMF 禁用 ▼

DTMF负载 101 (96~127)

呼叫

最大本地SIP端口 5062 (1024~65535)

最小本地SIP端口 5062 (1024~65535)

主叫方ID头域 FROM ▼

自动应答 禁用 ▼

铃声 默认 ▼

临时响应ACK 禁用 ▼

呼叫报文带user=phone 禁用 ▼

PTime 20 ▼

匿名呼叫 禁用 ▼

拒接匿名呼叫 禁用 ▼

是否转义非ASCII码字符 启用 ▼

未接来电 启用 ▼

防止SIP黑客 禁用 ▼

音乐服务器

启用状态 ▼
音乐服务器

会话计时器

启用状态 ▼
会话超时周期 (90~7200秒)
会话刷新 ▼

BLFList

BLFList URI
BLFList代答码
BLFList BargeIn Code

Broadsoft

AOC ▼

加密

语音加密(SRTP) ▼

NAT

UDP活跃保持消息 ▼
UDP活跃保持间隔 (5~60秒)
RPort ▼

会议

类型 ▼
Conference URI

用户代理

用户代理

所属小节	描述
SIP 账号	显示当前账户设置或选择要显示的账户。
编解码	显示和配置可用/不可用的编解码器列表。编解码器是指用于将模拟信号转换为数字信号或将数字信号转换为模拟信号的编解码器。熟悉的编解码器有 PCMU(G711U), PCMA(G711A), G722(宽带编解码器), G729, G723_53, G723_63, G726_16, G726_24, G726_32, G726_40。
订阅	<p>显示和配置 MWI、BLF、ACD 订阅设置：</p> <ul style="list-style-type: none"> ❖ MWI 订阅：消息等待指示器，用于指示是否有维度的新语音消息。允许启用或禁用 MWI 服务的订阅； ❖ MWI 订阅周期：IP 话机在订阅周期内发送刷新订阅请求； ❖ 语音留言号码：IP 话机将使用“订阅 MWI 至语音信箱”为 MWI 服务订阅语音信箱号码； ❖ BLF 订阅周期：BLF 是 Busy Lamp Field 的缩写，用于监控指定的分机状态。话机允许为每个账户配置 BLF 订阅的周期（秒）； ❖ ACD 订阅周期：自动电话分配通常用于办公室客户服务，如呼叫中心。这里的设置是与服务器协商 ACD 订阅的国企时间。话机允许为每个账户配置 ACD 订阅的周期（秒）；
DTMF	<p>显示和配置 DTMF 设置：</p> <ul style="list-style-type: none"> ❖ 类型：支持 Inband、Info、RFC2833 或其组合； ❖ 如何通知 DTMF：仅在 DTMF 类型为 Info 时可用； ❖ DTMF 负载：为 DTMF 配置有效负荷类型。 <p>注意：By default,默认情况下，DTMF 类型为标准的 RFC2833。Inband 类型使用 Inband 频率表示最常用于与传统电话服务器兼容的 DTMF 音。Info 使用 SIP Info Message 指示 DTMF 消息。</p>
呼叫	<p>显示和配置呼叫相关的功能：</p> <ul style="list-style-type: none"> ❖ 最大本地 SIP 端口：为指定帐户配置最大本地 SIP 端口； ❖ 最小本地 SIP 端口：为指定帐户配置最小本地 SIP 端口； ❖ 主叫方 ID 头域：配置要获取的呼叫者 ID 格式，以便在电话用户界面上显示； ❖ 自动应答：如果启用，当指定账户有来电时，IP 话机将自动应答；

所属小节	描述
	<ul style="list-style-type: none"> ❖ 铃声: 为指定账户选择铃声; ❖ 临时相应 ACK: 所有临时消息的 100%可靠性, 这意味着每次 IP 电话从 SIP 服务器收到临时 SIP 消息时都会发送确认; ❖ 呼叫报文带 user=phone: 如果启用, IP 电话将在 SIP 消息中发送 user=phone; ❖ PTime: 两个连续的 RTP 数据包之间的间隔时间; ❖ 匿名呼叫: 如果启用, 指定帐户的所有传出呼叫都将是匿名号码; ❖ 拒绝匿名呼叫: 如果启用, 指定帐户的所有传入匿名呼叫都将被拒绝; ❖ 是否转义非 ASCII 字符: 将符号转换为 ASCII 字符; ❖ 未接来电: 显示未接来电日志; ❖ 防止 SIP 黑客: 启用以防止 SIP 黑客攻击。
音乐服务器	<p>显示和配置第三方音乐服务器 (保持音乐) : .</p> <ul style="list-style-type: none"> ❖ 启用状态: 启用或禁用第三方音乐服务器, 如果启用, IP 话机将从配置的服务器上播放保持音乐; ❖ 音乐服务器: 配置音乐服务器地址。
会话计时器	<p>显示和配置会话计时器设置:</p> <ul style="list-style-type: none"> ❖ 启用状态: 启用或禁用会话计时器。如果启用, 除非 UAC 或 UAS 刷新, 否则会话到期后, 正在进行的呼叫将自动断开; ❖ 会话超时周期: 配置会话到期时间; ❖ 会话刷新: 配置会话刷新的响应者 (UAC/UAS) 。 <p>注意: : UAC UAC 是用户代理客户端, 这里代表 IP 话机; UAS 是用户代理服务器, 这里代表 SIP 服务器。</p>
BLF List	<p>显示或配置 BLFList 的 URI 地址:</p> <ul style="list-style-type: none"> ❖ BLFList URI: BLF List 是 Busy Lamp Field List 的缩写; ❖ BLFList 代答码: 设置 BLF 代答码; ❖ BLFList Bargen Code: 设置 BLF barge in code。
Broadsoft	<p>显示和配置 Broadsoft AOC 功能:</p> <ul style="list-style-type: none"> ❖ AOC: 用于在 Broadsoft 平台上进行会计核算的功能。

所属小节	描述
	<ul style="list-style-type: none">❖ 注意： 请向你的管理员咨询更多信息。
加密	启用或禁用 SRTP 加密功能： <ul style="list-style-type: none">❖ 语音加密(SRTP)：如果启用，所有音频信号（从技术上是 RTP 流）都将加密，以提高安全性。
NAT	显示和配置与 NAT 相关的设置： <ul style="list-style-type: none">❖ UDP 活跃保持消息：如果启用，IP 电话将定期向路由器发送 UDP 保持活动消息，以保持 NAT 端口活动；❖ UDP 活跃保持间隔：保留消息间隔；❖ Rport：远程端口，如果启用，它会将远程端口添加到指定帐户的传出 SIP 消息中。
会议	选择本地或网络会议：T <ul style="list-style-type: none">❖ 类型：选择所需的会议类型；❖ Conference URI：如果选择网络会议，则需要配置网络会议 URI。
用户代理	可以自定义 SIP 消息中的用户代理字段；如果用户代理设置为特定值，则用户可以从 PCAP 中看到信息。如果默认情况下未设置用户代理，则用户可以从 PCAP 中看到公司名称、型号和固件版本。

5.4 网络-基本

LAN口

DHCP

静态IP

PPPoE

IP地址:

子网掩码:

默认网关:

Static DNS: ON OFF

首选DNS:

备选DNS:

用户名:

密码:

PC口

桥接模式

所属小节	描述
LAN 口	<p>显示和配置 LAN 端口设置：</p> <ul style="list-style-type: none"> ❖ DHCP：如果选中，IP 电话将自动从 DHCP 服务器获取 IP 地址、子网掩码、默认网关和 DNS 服务器地址； ❖ 静态 IP：如果选中，则必须手动设置 IP 地址、子网掩码、默认网关和 DNS 服务器； ❖ PPPoE：使用 PPPoE 用户名/密码连接到 PPPoE 服务器。
PC 口	<p>显示和配置 PC 端口设置：</p> <ul style="list-style-type: none"> ❖ 桥接模式：如果选中，IP 电话将充当交换机，以路由来自 PC 端口的所有传入和传出数据包； ❖ 路由模式：如果选中，IP 电话将充当路由器，以路由来自 PC 端口的所有传入和传出数据包。

5.5 网络-高级

LLDP

LLDP激活
包间隔 (10~3600秒)

本地RTP

最大RTP端口 (1024~65535)
RTP传输起始端口 (1024~65535)

SNMP

功能开启
端口 (1024~65535)
受信任IP

VLAN

LAN□	功能开启	<input type="text" value="禁用"/> <input type="button" value="v"/>
	VID	<input type="text" value="1"/> (1~4094)
	优先级	<input type="text" value="0"/> <input type="button" value="v"/>
PC□	功能开启	<input type="text" value="禁用"/> <input type="button" value="v"/>
	VID	<input type="text" value="1"/> (1~4094)
	优先级	<input type="text" value="0"/> <input type="button" value="v"/>

QoS

SIP QoS (0~63)
语音QoS (0~63)

TR069

ACS	功能开启	<input type="text" value="禁用"/> <input type="button" value="v"/>
	版本	<input type="text" value="1.0"/> <input type="button" value="v"/>
	URL	<input type="text"/>
	用户名	<input type="text"/>
周期Inform	密码	<input type="text" value="....."/>
	功能开启	<input type="text" value="禁用"/> <input type="button" value="v"/>
CPE	周期间隔	<input type="text" value="1800"/> (3~24×3600秒)
	URL	<input type="text"/>
	用户名	<input type="text"/>
	密码	<input type="text" value="....."/>

802.1x

802.1x模式

用户名

MD5密钥

DRP

Active

Network Interface

Drp Host

Drp Port

Drp Password

VPN

启用状态

配置文件(<50K) 未选择文件

小节	描述
LLDP	<p>显示和配置 LLDP 设置：</p> <ul style="list-style-type: none"> ❖ LLDP 激活：启用或禁用 LLDP 功能； ❖ 包间隔：配置 LLDP 管理消息的间隔。 <p>注意：LLDP 代表链路层发现协议，用于在任意两个直接连接的设备之间交换设备信息。LLDP 通常用于为 IP 话机自动配置语音 VLAN。</p>
本地 RTP	<p>显示和配置本地 RTP 端口：T</p> <ul style="list-style-type: none"> ❖ 最大 RTP 端口：确定 RTP 流可以使用的最大端口； ❖ 最小 RTP 端口：确定 RTP 流可以使用的最小端口。
SNMP	<p>显示和配置 SNMP 设置：</p> <ul style="list-style-type: none"> ❖ 功能开启：启用或禁用 SNMP 功能； ❖ 端口：配置 SNMP 服务器的端口； ❖ 受信任 IP：配置允许的 SNMP 服务器地址，可以是 IP 地址或任何有效的域名。

小节	描述
	<p>注意：SNMP（简单网络管理协议）是用于管理 IP 网络上设备的 Internet 标准协议。</p>
VLAN	<p>显示和配置 VLAN 设置：</p> <ul style="list-style-type: none"> ❖ LAN 口/PC 口：你可以分别为两个端口配置 VLAN 设置； ❖ 功能开启：启用或禁用指定端口的 VLAN 功能； ❖ VID：为指定端口配置 VLAN ID； ❖ 优先级：为指定端口选择 VLAN 优先级。 <p>注意：请向管理员咨询特定 VLAN 网络环境中的设置。</p>
QoS	<p>显示和配置 QoS 设置：</p> <ul style="list-style-type: none"> ❖ SIP QoS：为所有 SIP 消息配置 QoS 值； ❖ Voice QoS：为所有音频流（RTP 流）配置 QoS 值。
TR069	<p>显示和配置 TR069 设置：</p> <ul style="list-style-type: none"> ❖ 功能开启：启用或禁用 TR069 功能； ❖ 版本：选择支持的 TR069 版本（版本 1.0 或 1.1） ❖ ACS/CPE：ACS 是服务器端自动配置服务器的缩写，CPE 是客户端设备的客户场所设备的缩写； ❖ URL：为 ACS 或 CPE 配置 URL 地址； ❖ 用户名：为 ACS 或 CPE 配置用户名； ❖ 密码：为 ACS 或 CPE 配置密码； ❖ 周期功能开启：启用定期通知； ❖ 周期间隔：为定期通知配置时间间隔。 <p>注意：TR-069（技术报告 069）是名为 CPE 广域网管理协议（CWMP）的技术规范，它定义了终端用户设备远程管理的应用层协议。</p>
802.1x	<p>显示和配置 802.1X 设置：</p> <ul style="list-style-type: none"> ❖ 802.1X 模式：启用或禁用 802.1X； ❖ 用户名：如果启用 802.1X，则输入用户名； ❖ MD5 密钥：如果启用 802.1，则输入 MD5 密码。
VPN	<p>显示和配置 VPN 设置：</p> <ul style="list-style-type: none"> ❖ 启用状态：启用或禁用 VPN 功能； ❖ 上传：上传用于连接到 VPN 服务器的 VPN 客户端配置文件。

小节	描述
	<p>pload:</p> <p>注意：目前 IP 电话只能支持 OpenVPN。</p>

5.6 话机-时间/语言

网页语言

类型 简体中文 ▼

LCD语言

类型 简体中文 ▼

格式设置

时间格式 12小时制 ▼
 日期格式 星期 日月 ▼
 显示模式 星期 日期 ▼

类型

手动

日期 年 月 日
 时间 时 分 秒

自动

NTP

时区 +8 China(Beijing) ▼
 主服务器
 次服务器
 更新周期 (≥ 3600 秒)

夏令时

功能开启	自动 ▼
偏移	60 (-300~300分钟)
<input checked="" type="radio"/> 以日期	
开始时间	1 月 1 日 0 时
结束时间	12 月 31 日 23 时
<input type="radio"/> 以周	
起始月份	一月 ▼
月起始星期	当月第一个 ▼
星期几开始	星期一 ▼
起始小时	0 (0~23)
结束月份	十二月 ▼
月结束星期	当月第四个 ▼
星期几结束	星期天 ▼
结束小时	23 (0~23)

所属小节	描述
网页语言	设置网页显示语言。
LCD 语言	设置液晶屏显示语言。
格式设置	配置时间显示设置： <ul style="list-style-type: none"> ❖ 时间格式：设置在话机用户界面上显示时间的格式（12小时/24小时）； ❖ 日期格式：设置在话机用户界面上显示日期的格式； ❖ 显示模式：确定在电话界面上显示时间和日期的模式。
类型	选择如何配置时间，可以手动设置时间，也可以通过 NTP 服务器从 Internet 自动获取时间： <ul style="list-style-type: none"> ❖ 手动：手动设置时间和日期； ❖ 自动：通过 NTP 服务器获取时间。 <p>注意：如果你将时间设置为手动，则仅在下次重新启动前生效，话机重启后将自动切换到自动时间模式，因为 IP 话机断电时无法记录时间。</p>

所属小节	描述
NTP	<p>配置与 NTP 服务器相关的设置：</p> <ul style="list-style-type: none"> ❖ 时区：为 NTP 服务器选择本地时区； ❖ 主服务器：配置主 NTP 服务器地址； ❖ 次服务器：配置次 NTP 服务器地址，如果无法访问主 NTP 服务器，次 NTP 服务器生效； ❖ 更新周期：配置两个连续 NTP 请求之间的间隔 <p>注意： NTP 网络时间协议是用来自动同步本地时间与 Internet 时间，因为 NTP 服务器只响应 GMT 时间，所以你需要指定 IP 话机的时区来决定本地时间</p>
夏令时	<p>显示或配置 DST 设置：</p> <p>注意： 这里 DST 是夏令时的缩写，代表夏季太阳早起的时间，将向前调整以节省日光。DST 将在用户设置的期间生效。（DST 的所有设置都是不言而喻的，有关本地 DST 的详细信息，请咨询您的管理员）。</p>

5.7 话机-基本设置

耳机模式

功能开启 禁用 ▼

按键音

音量 8 (0~15)

铃声音量

音量 6 (0~15)

提交
取消

所属小节	描述
------	----

所属小节	描述
耳机模式	启用或禁用耳机模式： <ul style="list-style-type: none"> ❖ 功能开启：如果启用，默认音频模式为耳机模式，如果在通话过程中更改了音频模式，则在挂断通话后将返回耳机模式。
按键音	配置按键的音量： <ul style="list-style-type: none"> ❖ 音量：有效音量范围为 0~15，默认为 8。
铃声音量	配置铃声的音量： <ul style="list-style-type: none"> ❖ 音量：有效音量范围为 0~15，默认为 8。

5.8 话机-通话特性

模式 话机

功能同步

模式

禁用 ▼

话机 自定义

呼叫前转

帐号	所有账号 ▼
无条件前转	禁用 ▼
目标号码	<input type="text"/>
开启码	<input type="text"/>
关闭码	<input type="text"/>
遇忙前转	禁用 ▼
目标号码	<input type="text"/>
开启码	<input type="text"/>
关闭码	<input type="text"/>
无应答前转	禁用 ▼
无应答响铃时间	30 ▼
目标号码	<input type="text"/>
开启码	<input type="text"/>
关闭码	<input type="text"/>

呼叫前转

帐号	所有账号 ▼
无条件前转	禁用 ▼
目标号码	<input type="text"/>
开启码	<input type="text"/>
关闭码	<input type="text"/>
遇忙前转	禁用 ▼
目标号码	<input type="text"/>
开启码	<input type="text"/>
关闭码	<input type="text"/>
无应答前转	禁用 ▼
无应答响铃时间	30 ▼
目标号码	<input type="text"/>
开启码	<input type="text"/>
关闭码	<input type="text"/>

免扰

帐号	所有账号 ▼
免扰	禁用 ▼
免扰返回码	486(Busy Here) ▼
免扰开启码	<input type="text"/>
免扰关闭码	<input type="text"/>

呼叫等待

启用呼叫等待	启用 ▼
呼叫等待音	启用 ▼
开启码	<input type="text"/>
关闭码	<input type="text"/>

自动重拨

自动重拨	禁用 ▼
自动重拨间隔	10 (1~300秒)
自动重拨次数	3 (1~100)

呼叫截答

BLF截答提醒界面

对讲机

功能开启 对讲机静音

热线

功能开启 号码 延迟 (0~5s)

ACD

ACD自动启用 ACD自动启用时间 (0~180秒)

远程控制

允许访问的IP列表

Keypad Lock

键盘锁类型 键盘锁解锁密码 (0~15)键盘锁超时时间 (0~3600秒)

拨号键

拨号键

其他

拒绝返回码 自动应答延时 (0~5s)早期DTMF 组播编解码

所属小节	描述
模式	启用或禁用功能同步： <ul style="list-style-type: none"> ❖ 功能同步：启用或禁用功能同步； ❖ 模式：选择所需的模式，可选话机模式和自定义模式。
呼叫前转	显示和配置呼叫前转设置： <p>注意：你可以配置三种呼叫转移类型：无条件前转、遇忙前转和无应答前转。</p> <ul style="list-style-type: none"> ❖ 无条件前转：话机的所有来电将被自动转移到预先指定的号码； ❖ 遇忙前转：当话机忙时，来电将被转移到预先指定的号码； ❖ 无应答前转：当话机在设定的响铃时间内无应答时，来电将被转移到预先指定的号码。
呼叫等待	启用或禁用呼叫等待功能： <ul style="list-style-type: none"> ❖ 启用呼叫等待：如果启用呼叫等待功能，则允许 IP 话机在已有活动呼叫时接收新的来电； ❖ 呼叫等待音：如果启用呼叫等待音功能，则允许 IP 话机想等待的被呼叫方播放呼叫等待音。
自动重拨	自动重拨允许 IP 话机在指定的时间间隔内重拨不成功的呼叫： <ul style="list-style-type: none"> ❖ 自动重拨：启用或禁用自动重拨功能； ❖ 自动重拨间隔：确定两次连续尝试之间的间隔； ❖ 自动重拨次数：设置重拨次数。
免扰	DND 功能允许 IP 电话自动拒绝任何来电： <ul style="list-style-type: none"> ❖ 免扰返回码：当开启 DND 功能时，可以设置当有来电时应将什么响应代码发送回服务器； ❖ 免扰开启码：用于打开服务器端 DND 的代码。如果配置了此代码，当开启 DND 功能时，IP 电话会向服务器发送一条 SIP 消息，在服务器端打开 DND； ❖ 免扰关闭码：服务器端用来关闭 DND 的代码。如果配置了此代码，当关闭 DND 功能时，IP 电话会向服务器发送一条 SIP 消息，在服务器端关闭 DND。
呼叫截答	<ul style="list-style-type: none"> ❖ BLF 截答提醒界面：开启或禁用 BLF 截答功能。

所属小节	描述
对讲机	<p>对讲机允许用户直接与被叫方建立通话：</p> <ul style="list-style-type: none"> ❖ 功能开启：启用或禁用对讲机功能； ❖ 对讲机静音：如果启用，一旦建立呼叫，被呼叫方将被静音。
热线	<p>热线功能允许用户在听到信号音后自动拨打一个已定义的号码，而不必输入任何号码：</p> <ul style="list-style-type: none"> ❖ 功能开启：启用或禁用热线功能； ❖ 号码：预先定义一个热线号码； ❖ 延迟：在听到信号音到自动呼出热线号码的间隔时间。 <p>注意：这里的信号音是指按免提键或摘手柄进入预拨号页面时听到的声音。</p>
ACD	<p>ACD (Automatic Call Distribution) 是呼叫中心市场上使用最多的一种方式，它允许 IP 电话以多种状态登录系统，从而使系统能够将来电分配给可用的用户或代理：</p> <ul style="list-style-type: none"> ❖ ACD 自动启用：如果启用，代理状态将在指定时间内自动变为可用（由 ACD 激活自动计时器决定）； ❖ ACD 自动启用时间：配置代理状态自动可用的时间间隔。
远程控制	<p>远程控制允许特定主机通过发送 HTTP 或 HTTPS 请求与 IP 话机交互。具体操作可能是接听来电、挂断正在进行的通话等：</p> <ul style="list-style-type: none"> ❖ 允许访问的 IP 列表：T 配置允许的主机地址； <p>注意：目前 IP 话机只能支持 IP 地址、IP 地址列表和 IP 地址模式作为允许的主机。</p>
Keypad Lock	<p>键盘锁定允许你在不使用话机时暂时锁定话机键盘。此功能有助于保护你的话机免受未经授权的使用：</p> <ul style="list-style-type: none"> ❖ 键盘锁类型：可选择禁用、锁定功能键、锁定所有键三种类型； ❖ 键盘锁解锁密码：用于解锁键盘的密码； ❖ 键盘锁超时时间：锁定键盘的空闲时间间隔。
拨号键	<p>话机支持禁用发送键和设置 *或 # 为发送键；</p>
其他	<ul style="list-style-type: none"> ❖ 拒绝返回码：允许用户在拒绝来电时将特定代码作为返

所属小节	描述
	回代码分配给 SIP 服务器； <ul style="list-style-type: none"> ❖ 自动应答延时：配置自动接听来电前的延迟时间； ❖ 早期 DTMF：启用或禁用早期 DTMF； ❖ 组播编解码：选择不同的组播编解码器。

5.9 话机-声音

回音消除

回音消除	<input type="text" value="启用"/>
静音检测	<input type="text" value="禁用"/>
舒适噪声	<input type="text" value="启用"/>

抖动缓冲

抖动类型	<input type="text" value="自适应"/>
最小延迟	<input type="text" value="0"/> (0~1000毫秒)
初始延时	<input type="text" value="120"/> (0~1000毫秒)
最大延迟	<input type="text" value="300"/> (0~1000毫秒)

麦克风音量

手柄音量	<input type="text" value="8"/> (1~15)
耳麦音量	<input type="text" value="8"/> (1~15)
免提音量	<input type="text" value="8"/> (1~15)

小节	描述
回音消除	<ul style="list-style-type: none"> ❖ 回音消除：从语音通信中消除回声，以提高语音质量； ❖ 静音检测：允许 IP 话机检测通话中是否有人说话。当检测到“静音”时，VAD 会用表示静音发生的特殊数据包

小节	描述
	<p>有效地替换静默期。它可以促进语音处理，并在音频会话的非语音部分停用某些进程。它可以避免 VoIP 应用中不必要的静音数据包编码或传输，节省计算和网络带宽；</p> <ul style="list-style-type: none"> ❖ 舒适噪声：允许 IP 电话在通话中的静音期间为语音通信生成舒适的背景噪音。它是 VoIP 技术的静音抑制或 VAD 处理的一部分。CNG 与 VAD 算法结合，在出现静默期时快速响应，并插入人工噪声，直到语音活动恢复。人工噪声的插入给人一种恒定传输流的错觉，这样背景声音在整个呼叫过程中都是一致的，而听者认为线路没有释放；
抖动缓冲	<p>抖动缓冲区是一个共享的数据区域，在该区域中，可以以均匀的间隔收集、存储和发送语音数据包到语音处理器。抖动是一个表示包到达时间变化的术语，它可能由于网络拥塞、时间漂移或路由变化而发生。位于语音连接接收端的抖动缓冲区故意延迟到达的数据包，以便最终用户体验到清晰的连接，而声音失真非常小。IP 话机支持两种类型的抖动缓冲器：固定和自适应</p> <ul style="list-style-type: none"> ❖ 固定：将固定延迟添加到语音包中。您可以为 IP 话机上的静态抖动缓冲区配置延迟时间； ❖ 自适应：能够适应网络延迟的变化。添加到数据包的动态抖动缓冲区的延迟时间范围也可以在 IP 话机上配置。
麦克风音量	为耳机、手机和扬声器模式配置麦克风音量。

5.10 话机-按键/显示

线路键

按键	类型	标签	值	帐号	特征码
线路键 1	帐号 ▾	b1f		帐号 1 ▾	
线路键 2	帐号 ▾			帐号 2 ▾	
线路键 3	帐号 ▾			帐号 3 ▾	
线路键 4	N/A ▾			帐号 1 ▾	
线路键 5	N/A ▾			帐号 1 ▾	
线路键 6	帐号 ▾			帐号 1 ▾	

软按键

按键	类型	标签	值	帐号
软按键 1	历史 ▾			自动 ▾
软按键 2	名片 ▾		all ▾	自动 ▾
软按键 3	免扰 ▾			自动 ▾
软按键 4	菜单 ▾			自动 ▾

功能键

按键	类型	值	帐号
确认键	状态 ▾		自动 ▾
取消键	N/A ▾		自动 ▾
前转键	前转 ▾		自动 ▾
静音键	N/A ▾		自动 ▾

显示

背光灯强度	4 ▾
背光灯时间	30 ▾
屏保时间	禁用 ▾

提交

取消

所属小节	描述
线路键	允许用户将特定功能分配给指定的线路键。对于线路键，可用功能列表： N/A, 免扰, 菜单, 信息, 状态, 名片, 前转, 代答, 组代答,

所属小节	描述
	对讲机, 速拨, 历史, 收藏, 重拨, 账号, ACD, BLF, BLFList, 回拨, 移动办公, 记录, XML Browser, DTMF, 组播寻呼, 语音信息, 转移, 呼叫驻留, XML History, XML PhoneBook。
软按键	允许用户将特定功能分配给指定的软键。对于软键, 可用功能列表: 免扰, 菜单, 信息, 状态, 名片, 前转, 代答, 组代答, 对讲机, 速拨, 历史, 收藏, 重拨, 回拨, 移动办公, XML Browser, 简易菜单, 语音信息, XML History, XML PhoneBook, ACD。
功能键	允许用户将特定功能分配给指定的功能键。对于功能键, 可用功能列表: 免扰, 菜单, 信息, 状态, 名片, 前转, 代答, 组代答, 对讲机, 速拨, 历史, 收藏, 重拨, 回拨, 移动办公, XML Browser, 语音信息, 转移, XML History, XML PhoneBook。
显示	<ul style="list-style-type: none">❖ 背光灯强度: 调整话机用户界面的背光强度;❖ 背光灯时间: 设置话机背光灯时间;❖ 屏保时间: 设置话机进入屏蔽的时间。

5.11 话机-铃声

所有铃声

上传(最大上传容量: 100K) 浏览 未选择文件

上传的铃声 ▼

系统铃声 Bellcore-dr1.wav ▼

区别振铃

序号	关键字	铃声
0		Ring1.wav ▼
1		Ring1.wav ▼
2		Ring1.wav ▼
3		Ring1.wav ▼
4		Ring1.wav ▼
5		Ring1.wav ▼
6		Ring1.wav ▼
7		Ring1.wav ▼
8		Ring1.wav ▼
9		Ring1.wav ▼
10		Ring1.wav ▼
11		Ring1.wav ▼

小节	描述
所有铃声	允许用户上传和查看铃声文件或删除已上传铃声文件： 注意： 铃声文件必须是.wav 格式，并有一些特定的要求，请联系通信技术支持团队了解如何制作铃声文件。无法删除系统铃声文件，因此用户只能删除上传的铃声。
区别振铃	区别振铃允许不同的来电触发独特的铃声。IP 电话将检查传入的“invite” SIP 消息中的“alert info”头。从特定的 URL 或

小节	描述
	关键字中删除“警报信息”标题中的 URL 或关键字，以匹配或下载指定的铃声进行播放。

5.12 话机-拨号规则-替换规则

规则
替换规则 ▼

序号	帐号	前缀	替换	
1				<input type="checkbox"/>
2				<input type="checkbox"/>
3				<input type="checkbox"/>
4				<input type="checkbox"/>
5				<input type="checkbox"/>
6				<input type="checkbox"/>
7				<input type="checkbox"/>
8				<input type="checkbox"/>
9				<input type="checkbox"/>
10				<input type="checkbox"/>

添加
编辑
删除

区域码

代码

最小长度 (1~15)

最大长度 (1~15)

帐号

提交
取消

所属小节	描述
规则	允许用户选择“替换规则”或“立即呼出”以显示或编辑。
修改规则	允许用户修改所选规则信息，对于替换规则，可以修改相关帐户、前缀和替换。
区域码	<p>区域代码也被称为 NPA（编号计划区域）。它们通常表示一个国家内不同的地理区域。如果输入的号码与预先定义的区号规则匹配，IP 话机将自动在拨出的号码前面加上区号。</p> <p>注意： 目前话机只支持一个区号规则。</p>

5.13 话机-拨号规则-立即呼出

规则
立即呼出 ▼

序号	帐号	立即呼出规则	
1			<input type="checkbox"/>
2			<input type="checkbox"/>
3			<input type="checkbox"/>
4			<input type="checkbox"/>
5			<input type="checkbox"/>
6			<input type="checkbox"/>
7			<input type="checkbox"/>
8			<input type="checkbox"/>
9			<input type="checkbox"/>
10			<input type="checkbox"/>

添加
编辑
删除

立即呼出延时

所有呼出延时 禁用 ▼

立即呼出延时 (0~15s)

区域码

代码

最小长度 (1~15)

最大长度 (1~15)

帐号 自动 ▼

提交
取消

小节	描述
规则	允许用户选择“替换规则”或“立即拨号”以显示或编辑。
立即呼出延时	允许用户配置立即拨号延迟拨号时间。即用户可以配置 IP 话机在指定的延迟时间后自动拨出符合立即拨号规则的电话号码。
修改规则	允许用户修改所选规则信息，对于“立即呼出”规则，用户可以修改相关帐户、立即拨号规则本身。
区域码	区域代码也被称为 NPA（编号计划区域）。它们通常表示一个

小节	描述
	<p>国家内不同的地理区域。如果输入的号码与预先定义的区号规则匹配，IP 话机将自动在拨出的号码前面加上区号。</p> <p>注意： 目前话机只支持一个区号规则。</p>

5.14 话机-Action URL

ActionURL	
启用状态	禁用 ▼
启动完成	<input type="text"/>
注册完成	<input type="text"/>
注销注册	<input type="text"/>
注册失败	<input type="text"/>
摘机	<input type="text"/>
挂机	<input type="text"/>
来电	<input type="text"/>
去电	<input type="text"/>
通话建立	<input type="text"/>
通话结束	<input type="text"/>
开启免扰	<input type="text"/>
关闭免扰	<input type="text"/>
开启无条件前转	<input type="text"/>
关闭无条件前转	<input type="text"/>
开启遇忙前转	<input type="text"/>
关闭遇忙前转	<input type="text"/>
开启无应答前转	<input type="text"/>
关闭无应答前转	<input type="text"/>
咨询转	<input type="text"/>
盲转	<input type="text"/>
半咨询转	<input type="text"/>
通话保留	<input type="text"/>
恢复通话保留	<input type="text"/>

静音	<input type="text"/>
解除静音	<input type="text"/>
未接来电	<input type="text"/>
IP地址改变	<input type="text"/>
前转来电	<input type="text"/>
拒接来电	<input type="text"/>
应答	<input type="text"/>
转接完成	<input type="text"/>
转接失败	<input type="text"/>
闲转忙	<input type="text"/>
忙转闲	<input type="text"/>

所属小节	描述
Action URL	<p>显示和配置操作 Action URL 设置：</p> <ul style="list-style-type: none"> ❖ 启用状态：启用或禁用 Action URL 功能； ❖ 启动完成：当 IP 话机启动完成时； ❖ 注册完成：当 IP 话机账号注册成功时； ❖ 注销注册：当 IP 话机注销帐户时； ❖ 注册失败：当 IP 话机账号注册失败时； ❖ 摘机：拿起话机手柄； ❖ 挂机：放回话机手柄； ❖ 来电：当 IP 话机收到来电时； ❖ 去电：当 IP 话机拨打电话时； ❖ 通话建立：当 IP 话机建立通话时； ❖ 通话结束：当 IP 话机终止通话时； ❖ 开启免扰：当 IP 话机开始 DND 模式时； ❖ 关闭免扰：当 IP 话机关闭 DND 模式时； ❖ 开启无条件前转：当 IP 话机开启无条件前转时； ❖ 关闭无条件前转：当 IP 话机关闭无条件前转时； ❖ 开启遇忙前转：当 IP 话机开启遇忙前转时； ❖ 关闭遇忙前转：当 IP 话机关闭遇忙前转时；

所属小节	描述
	<ul style="list-style-type: none">❖ 开启无应答前转：当 IP 话机开启无应答前转时；❖ 关闭无应答前转：当 IP 话机关闭无应答前转时；❖ 咨询转：当 IP 话机进行咨询转操作时；❖ 盲转：当 IP 话机进行盲转操作时；❖ 半咨询转：当 IP 话机进行半咨询转操作时；❖ 通话保留：当 IP 话机处于保持状态时；❖ 恢复通话保留：当 IP 话机恢复被保留的通话时；❖ 静音：当 IP 话机使通话静音时；❖ 解除静音：当 IP 话机取消通话静音时；❖ 未接来电：当 IP 话机有未接来电时；❖ IP 地址改变：当 IP 话机的 IP 地址更改时；❖ 前转来电：当 IP 话机收到前转来电时；❖ 拒接来电：当 IP 话机拒接来电时；❖ 应答：当 IP 话机应答来电时；❖ 转接完成：当 IP 话机成功转接电话时；❖ 转接完成：当 IP 话机无法转接电话时；❖ 闲转忙：当 IP 话机的状态从空闲变为忙碌时；❖ 盲转闲：当 IP 话机的状态从忙碌变为空闲时；

5.15 话机-组播

组播设置

寻呼介入

寻呼优先级

优先级列表

IP地址	监听地址	标签	优先级
1 IP地址	<input type="text"/>	<input type="text"/>	1
2 IP地址	<input type="text"/>	<input type="text"/>	2
3 IP地址	<input type="text"/>	<input type="text"/>	3
4 IP地址	<input type="text"/>	<input type="text"/>	4
5 IP地址	<input type="text"/>	<input type="text"/>	5
6 IP地址	<input type="text"/>	<input type="text"/>	6
7 IP地址	<input type="text"/>	<input type="text"/>	7
8 IP地址	<input type="text"/>	<input type="text"/>	8
9 IP地址	<input type="text"/>	<input type="text"/>	9
10 IP地址	<input type="text"/>	<input type="text"/>	10

小节	描述
组播设置	显示和配置组播设置： <ul style="list-style-type: none"> ❖ 寻呼接入：用于设置普通通话与组播通话之间的优先级，可选范围 1-10 以及禁用。例如，Paging Barge 设置为 5，则在已经存在一路通话时，Priority List 中 Priority 为 5 之前的组播电话会自动接听，而 Priority 为 5 之后的组播电话不会自动接听。 ❖ 寻呼优先级：用于设置组播通话之间的优先级。Paging Priority 功能开启时，若已经存在一路组播通话，这时再来一路组播通话，话机会根据优先级选择是否自动接听。
优先级列表	设置组播参数：

小节	描述
	<ul style="list-style-type: none"> ❖ 监听地址：输入您需要监听的组播地址； ❖ 标签：设置组播显示的标签。

5.16 电话簿-本地电话簿

联系人 所有联系人 ▼

搜索 搜索 重置

拨号 自动 ▼ 拨号 挂断

序号	名称	办公号码	移动号码	其他号码	群组	铃声	帐号	
1								<input type="checkbox"/>
2								<input type="checkbox"/>
3								<input type="checkbox"/>
4								<input type="checkbox"/>
5								<input type="checkbox"/>
6								<input type="checkbox"/>
7								<input type="checkbox"/>
8								<input type="checkbox"/>
9								<input type="checkbox"/>
10								<input type="checkbox"/>

页 1 ▼
上页
下页
移至 所有联系人 ▼
删除
全部删除

联系人设置

名称 <input style="width: 100%;" type="text"/>	办公号码 <input style="width: 100%;" type="text"/>
移动号码 <input style="width: 100%;" type="text"/>	其他号码 <input style="width: 100%;" type="text"/>
群组 默认 ▼	铃声 自动 ▼
帐号 自动 ▼	

添加
编辑
取消

群组

序号	名称	铃声	描述	
1	lad	自动		<input type="checkbox"/>
2				<input type="checkbox"/>
3				<input type="checkbox"/>
4				<input type="checkbox"/>
5				<input type="checkbox"/>

删除
全部删除

群组设置

名称 <input style="width: 100%;" type="text"/>	铃声 自动 ▼
铃声 自动 ▼	描述 <input style="width: 100%;" type="text"/>

添加
编辑
取消

导入/导出

联系人	<input type="button" value="浏览"/> 未选择文件 (.XML)
	<input type="button" value="导入"/> <input type="button" value="导出"/> <input type="button" value="取消"/>
黑名单	<input type="button" value="浏览"/> 未选择文件 (.XML)
	<input type="button" value="导入"/> <input type="button" value="导出"/> <input type="button" value="取消"/>
白名单	<input type="button" value="浏览"/> 未选择文件 (.XML)
	<input type="button" value="导入"/> <input type="button" value="导出"/> <input type="button" value="Cancel"/>

所属小节	描述
联系人	显示和选择本地联系人类型： <ul style="list-style-type: none"> ❖ 所有联系人：显示或编辑所有本地联系人； ❖ 收藏：显示或编辑收藏夹联系人 ❖ 黑名单：显示黑名单联系人； ❖ 白名单：显示白名单联系人。
搜索	从本地电话簿中搜索指定联系人。
拨号	通过 Web 用户界面拨打电话或挂断正在进行的电话。 注意： 对于此功能，你需要具有远程控制权限才能通过 Web 界面控制 IP 话机。请参阅 话机->通话特性 功能页中的“远程控制”部分。
群组	显示和编辑联系人群组。
群组设置	显示或更改群组名称、群组铃声或描述。
导入/导出	导入或导出联系人或黑名单文件。

5.17 电话簿-远程电话簿

远程电话簿

序号	本地电话簿 URL	本地电话簿 名称
1		
2		
3		
4		
5		

搜索远程联系人

 刷新间隔
 (120~2592000秒)

小节	描述
远程地址簿	<p>显示和配置远程地址簿：</p> <ul style="list-style-type: none"> ❖ 序号：显示远程地址簿序号； ❖ 本地电话簿 URL：配置远程电话簿服务器地址； ❖ 本地电话簿名称：配置在话机界面上显示的远程电话簿名称； ❖ 搜索远程联系人：启用或禁用搜索远程电话簿； ❖ 刷新间隔：设置电话簿刷新时间间隔（从 120s 到 2592000 s）； <p>注意：IP 最多话机支持 5 个远程电话簿。请向管理员咨询如何建立远程电话簿服务器以及如何创建远程电话簿 XML 文件</p>

5.18 电话簿-通话记录

呼叫记录		所有 ▾		挂断			
序号	类型	日期	时间	本机帐号	名称	号码	<input type="checkbox"/>
1	已拨	2019-12-30	09:59:07	435@172.28.1.50	818620369534	818620369534@172.28.1.50	<input type="checkbox"/>
2	已拨	2019-12-30	09:58:32	435@172.28.1.50	818620369534	818620369534@172.28.1.50	<input type="checkbox"/>
3	已拨	2019-12-27	15:47:59	435@172.28.1.50	818620369534	818620369534@172.28.1.50	<input type="checkbox"/>
4	已拨	2019-12-27	15:47:28	435@172.28.1.50	18620369534	18620369534@172.28.1.50	<input type="checkbox"/>
5	已拨	2019-12-27	15:46:25	435@172.28.1.50	101	101@172.28.1.50	<input type="checkbox"/>
6	已拨	2019-12-27	15:41:44	435@172.28.1.50	101	101@172.28.1.50	<input type="checkbox"/>
7	已接	2019-12-24	17:54:04	435@172.28.1.50	101	101@172.28.1.50	<input type="checkbox"/>
8	已接	2019-12-16	11:03:05	435@172.28.1.50	huxiongzhan	431@172.28.1.50	<input type="checkbox"/>
9	已拨	2019-12-16	11:01:50	435@172.28.1.50	431	431@172.28.1.50	<input type="checkbox"/>
10	已拨	2019-12-11	15:13:32	435@172.28.1.50	431	431@172.28.1.50	<input type="checkbox"/>
11	未接	2019-12-11	13:47:38	172.19.0.25@172.19.0.25	172.21.1.35	172.21.1.35@172.21.1.35	<input type="checkbox"/>
12	已拨	2019-12-11	13:47:22	172.19.0.25@172.19.0.25	172.21.1.13	172.21.1.13@172.21.1.13	<input type="checkbox"/>
13	已接	2019-12-11	13:47:06	172.19.0.25@172.19.0.25	172.21.1.229	172.21.1.229@172.21.1.229	<input type="checkbox"/>
14							<input type="checkbox"/>
15							<input type="checkbox"/>

页 1 ▾ 上页 下页 删除 全部删除

小节	描述
通话记录	<p>显示通话历史记录：</p> <p>可选的呼叫记录类型包括所有、已拨、已接、未接、前转；</p> <p>挂断：点击挂断正在进行的通话。</p> <p>注意：对于挂断功能，你需要具有远程控制权限才能通过 Web 界面控制 IP 话机。请参阅 话机->通话特性 功能页中的“远程控制”部分。</p>

5.19 电话簿-LDAP

LDAP

名称过滤器	<input type="text"/>	
号码过滤器	<input type="text"/>	
服务器	<input type="text"/>	
端口	<input type="text"/>	(1~65535)
根节点	<input type="text"/>	
用户名	<input type="text"/>	
密码	<input type="password" value="*****"/>	
名称属性	<input type="text"/>	
号码属性	<input type="text"/>	
显示名	<input type="text"/>	
最大显示条数	<input type="text" value="50"/>	(1~500)
搜索延迟显示时间	<input type="text" value="1000"/>	(200~3000)毫秒
匹配呼入的来电	<input type="text" value="禁用"/>	▼
呼出/重播查询	<input type="text" value="禁用"/>	▼
层级显示	<input type="text" value="禁用"/>	▼

小节	描述
LDAP	<p>显示和配置 LDAP 电话簿设置：</p> <ul style="list-style-type: none"> ❖ 名称过滤器： 指定名称查找的搜索条件； ❖ 号码过滤器： 指定号码查找的搜索条件； ❖ 服务器： 配置 LDAP 服务器地址； ❖ 端口： 配置 LDAP 服务器端口； ❖ 根节点： 在 LDAP 服务器上配置的根节点； ❖ 用户名： 用于访问 LDAP 服务器的用户名； ❖ 密码： 用于访问 LDAP 服务器的密码； ❖ 名称属性： 配置 LDAP 服务器返回的名称属性； ❖ 号码属性： 配置 LDAP 服务器返回的号码属性； ❖ 显示名： 配置当 LDAP 服务器有任何搜索结果时在话机界面上的显示名称；

小节	描述
	<ul style="list-style-type: none"> ❖ 最大显示条数：配置 LDAP 服务器的最大显示条数； ❖ 搜索延迟显示时间：在从话机界面输入值后，配置启动 LDAP 搜索请求之前的延迟时间。 <p>注意：有关设置的详细信息，请与系统管理员联系以获取更多信息。</p>

5.20 电话簿-Broadsoft

Broadsoft电话簿

电话簿条目	<input type="text" value="条目1"/>
显示名	<input type="text" value="Group"/>
服务器地址	<input style="width: 100%;" type="text"/>
服务器端口	<input type="text" value="(1~65535)"/>
用户名	<input type="text"/>
密码	<input type="password" value="....."/>

所属小节	描述
Broadsoft 电话簿	<p>显示和配置 BroadSoft 电话簿设置：</p> <ul style="list-style-type: none"> ❖ 电话簿条目：选择要配置的电话簿条目； ❖ 显示名：通过话机界面访问时，显示在 IP 话机液晶屏幕上的名称； ❖ 服务器地址：BroadSoft 电话簿服务器的地址； ❖ 服务器端口：BroadSoft 电话簿服务器的端口； ❖ 用户名：用于访问 BroadSoft 电话簿服务器的用户名； ❖ 密码：用于访问 BroadSoft 电话簿服务器的密码。 <p>注意：IP 电话最多支持 5 个 BroadSoft 电话簿项目。有关</p>

所属小节	描述
	BroadSoft 电话簿的服务器地址、端口、用户名和密码，您需要咨询 BroadSoft 服务提供商以获取更多信息。

5.21 升级-基本

固件版本	1.63.1.3.26
硬件版本	63.0.1.0.0.0.0
升级	<input type="button" value="浏览"/> 未选择文件 <input type="button" value="提交"/> <input type="button" value="取消"/>
恢复出厂配置	<input type="button" value="提交"/>
重启	<input type="button" value="提交"/>

所属小节	描述
升级	从本地或远程服务器选择 ROM 文件自动升级。 注意： 请确保使用适用于正确型号并且格式正确的文件。
固件版本	显示固件版本号。
硬件版本	显示硬件版本号。
恢复出厂设置	将话机恢复出厂设置。
重启	通过 Web 界面远程重新启动话机。

5.22 升级-高级

PNP选项

PNP配置

DHCP选项

自定义选项 (128~254)
(DHCP选项66/43默认启用)

手动更新

URL

用户名

密码

公共AES密钥

MAC-AES密钥

自动更新

模式

日程

时(0~23)

分(0~59)

清空MD5

导出Autop模板

系统日志

日志等级 3 ▼

导出日志

远程日志 禁用 ▼

远程日志服务器

PCAP

PCAP

PCAP自动刷新 禁用 ▼

其他

配置文件(.tgz/.conf/.cfg) 未选择文件

(加密的)

小节	描述
PNP 选项	显示和配置 PNP 进行自动升级： <ul style="list-style-type: none"> ❖ PNP 配置：即插即用，一旦启用了 PNP，话机将自动向 PNP 服务器发送 SIP 订阅消息，以获取自动升级服务器的地址。默认情况下，此 SIP 消息发送到多播地址 224.0.1.75 (PNP 服务器地址按标准)。
DHCP 选项	显示和配置自定义 DHCP 选项： <p>自定义选项： 如果配置此项，IP 话机将使用指定的 DHCP 选项通过 DHCP 获取自动配置服务器的地址。此设置要求 DHCP 服务器支持相应的选项。</p>
手动更新	显示和配置手动更新服务器的设置： <ul style="list-style-type: none"> ❖ URL：自动升级服务器地址； ❖ 用户名：配置服务器是否需要用户名进行访问，否则留空；

小节	描述
	<ul style="list-style-type: none"> ❖ 密码：配置服务器是否需要密码才能访问，否则留空； ❖ 公共 AES 密钥：用于 IP 话机解密通用自动配置文件； ❖ MAC-AES 密钥：用于 IP 话机解码面向 MAC 的自动配置文件（例如，如果 IP 电话的 mac 地址为 0c1105888888，则文件名可能为 0c1105888888.conf）。 <p>注意： AES 是众多加密中的一种，它只需要使用 AES 加密地配置文件时配置，否则留空。</p>
自动更新	<p>显示和配置自动配置模式设置：</p> <p>这种自动升级模式实际上是不言而喻的。</p> <p>例如，“开机”模式意味着 IP 电话每次开机时都会进行配置。</p>
系统日志	<p>显示系统日志级别并导出系统日志文件：</p> <ul style="list-style-type: none"> ❖ 日志等级：从 0 到 7 级。较高级别意味着更具体的系统日志将保存到临时文件中。默认情况下，它是级别 3； ❖ 导出日志：单击此处可将临时系统日志文件导出到本地 PC； ❖ 远程日志：启用或禁用远程系统日志； ❖ 远程日志服务器：配置系统日志的服务器地址。
PCAP	<p>启动和停止捕获数据包或导出捕获的数据包文件：</p> <ul style="list-style-type: none"> ❖ 开始：开始捕获从 IP 电话发送或接收的所有数据包文件； ❖ 停止：停止捕获数据包 <p>注意： IP 话机将捕获的数据包文件保存到一个临时文件中，该文件的最大大小为 1M（兆字节），一旦达到最大值，它将停止捕获。</p>
其他	<p>显示或配置此页面中的其他功能：</p> <p>配置文件：为 IP 话机导出或导入配置文件。</p>

5.23 安全-基本

网页密码修改

用户名	admin ▼
当前密码	<input type="password"/>
新密码	<input type="password"/>
确认密码	<input type="password"/>

登陆超时

登陆超时时间	<input type="text" value="300"/>	(60~14400s)
--------	----------------------------------	-------------

小节	描述
网页密码修改	修改用户密码： <ul style="list-style-type: none"> ❖ 当前密码：你使用的当前密码； ❖ 新密码：输入你打算使用的新密码； ❖ 确认密码：重复新密码。
登陆超时	配置用户的会话超时时间： <ul style="list-style-type: none"> ❖ 会话超时值：该值指定需要重新登录的超时时间（秒）

5.24 安全-高级

网页密码修改

用户名	<input type="text" value="admin"/>
当前密码	<input type="password"/>
新密码	<input type="password"/>
确认密码	<input type="password"/>

登陆超时

登陆超时时间	<input type="text" value="300"/> (60~14400s)
--------	--

小节	描述
网页服务证书	显示或删除所有 HTTPS 请求连接 IP 话机时使用的证书。 注意： 无法删除默认证书。
网页服务证书上传	上传将用作服务器证书的证书文件。
客户证书	显示或删除 IP 话机连接到任何 HTTPS 服务器时使用的证书。
客户证书上传	上传证书文件用作客户端证书： <ul style="list-style-type: none">❖ 仅支持受信任证书：如果启用此选项，则只接受受信任的证书。

第六章 故障排除

问题 1: LCD 不亮

- ❖ 检查交流电源适配器，确保它是原装电源适配器。
- ❖ 检查电源插座。确保您将设备插入的插座的电源正常工作。尝试将另一个设备插入插座，以确保它能正常通电。

问题 2: 手柄听筒未发出信号音

- ❖ 检查话机和话机手柄线，确保正确连接。

问题 3: 无法访问 Web 界面

- ❖ 检查设备的 PC 端口与计算机网络端口之间的连接，确保一切正常。
- ❖ 检查设备的 IP 地址是否正确。
- ❖ 如果是 LAN，请确保与网络上的其他设备 IP 地址没有冲突。

问题 4: 无法呼叫

- ❖ 请查看设备的网络连接状态，如有异常，请检查网络连接情况；
- ❖ 如果网络连接正常，请检查设备是否已成功注册；
- ❖ 如果网络连接和注册都正常，请确认拨号规则是否正确，或服务运营商联系。

附录：时区

时区	时区名称
-11	Samoa
-10	United States-Hawaii-Aleutian
-10	United States-Alaska-Aleutian
-9	United States-Alaska Time
-8	Canada(Vancouver,Whitehorse)
-8	Mexico(Tijuana,Mexicali)
-8	United States-Pacific Time
-7	Canada(Edmonton,Calgary)
-7	Mexico(Mazatlan,Chihuahua)
-7	United States-Mountain Time
-7	United States-MST no DST
-6	Canada-Manitoba(Winnipeg)
-6	Chile(Easter Islands)
-6	Mexico(Mexico City,Acapulco)
-6	United States-Central Time
-5	Bahamas(Nassau)
-5	Canada(Montreal,Ottawa,Quebec)
-5	Cuba(Havana)
-5	United States-Eastern Time
-4:30	Venezuela(Caracas)
-4	Canada(Halifax,Saint John)
-4	Chile(Santiago)
-4	Paraguay(Asuncion)
-4	United Kingdom-Bermuda(Bermuda)
-4	United Kingdom(Falkland Islands)
-4	Trinidad&Tobago

时区	时区名称
-4	Curaçao
-3:30	Canada-New Foundland(St.Johns)
-3	Denmark-Greenland(Nuuk)
-3	Argentina(Buenos Aires)
-3	Brazil(no DST)
-3	Brazil(DST)
-2	Brazil(no DST)
-1	Portugal(Azores)
0	GMT
0	Greenland
0	Denmark-Faroe Islands(Torshaven)
0	Ireland(Dublin)0 Portugal(Lisboa,Porto,Funchal)
0	Spain-Canary Islands(Las Palmas)
0	United Kingdom(London)
0	Morocco
+1	Poland(Warsaw)
+1	Albania(Tirane)
+1	Austria(Vienna)
+1	Belgium(Brussels)
+1	Caicos
+1	Chatham
+1	Croatia(Zagreb)
+1	Czech Republic(Prague)
+1	Denmark(Copenhagen)
+1	France(Paris)
+1	Germany(Berlin)
+1	Hungary(Budapest)

时区	时区名称
+1	Italy(Rome)
+1	Luxembourg(Luxembourg)
+1	Makedonia(Skopje)
+1	Netherlands(Amsterdam)
+1	Namibia(Windhoek)
+2	Estonia(Tallinn)
+2	Finland(Helsinki)
+2	Gaza Strip(Gaza)
+2	Greece(Athens)
+2	Israel(Tel Aviv)
+2	Jordan(Amman)
+2	Latvia(Riga)
+2	Lebanon(Beirut)
+2	Moldova(Kishinev)
+2	Russia(Kaliningrad)
+2	Romania(Bucharest)
+2	Syria(Damascus)
+2	Turkey(Ankara)
+2	Ukraine(Kyiv,Odessa)
+3	East Africa Time
+3	Iraq(Baghdad)
+3	Russia(Moscow)
+3	30 Iran(Teheran)
+4	Armenia(Yerevan)
+4	Azerbaijan(Baku)
+4	Georgia(Tbilisi)
+4	Kazakstan(Aqtau)
+4	Russia(Samara)

时区	时区名称
+5	Kazakstan(Aqtobe)
+5	Kyrgyzstan(Bishkek)
+5	Pakistan(Islamabad)
+5	Russia(Chelyabinsk)
+5	Russia(Yekaterinburg)
+5:30	India(Calcutta)
+6	Kazakstan(Astana,Almaty)
+6	Russia(Novosibirsk,Omsk)
+7	Russia(Krasnoyarsk)
+7	Thailand(Bangkok)
+8	China(Beijing)
+8	Singapore(Singapore)
+8	Australia(Perth)
+9	Korea(Seoul)
+9	Japan(Tokyo)
+9:30	Australia(Adelaide)
+9:30	Australia(Darwin)
+10	Australia(Sydney,Melbourne,Canberra)
+10	Australia(Brisbane)
+10	Australia(Hobart)
+10	Russia(Vladivostok)
+10:30	Australia(Lord Howe Islands)
+11	New Caledonia(Noumea)
+12	New Zealand(Wellington,Auckland)
+12:45	New Zealand(Chatham Islands)
+13	Tonga(Nukualofa)